

C1男子シングルス

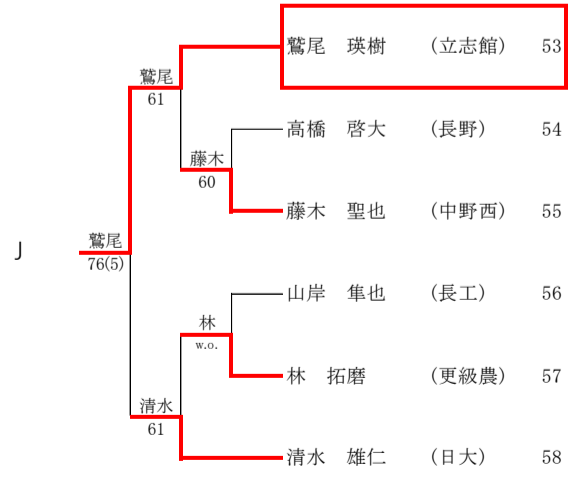
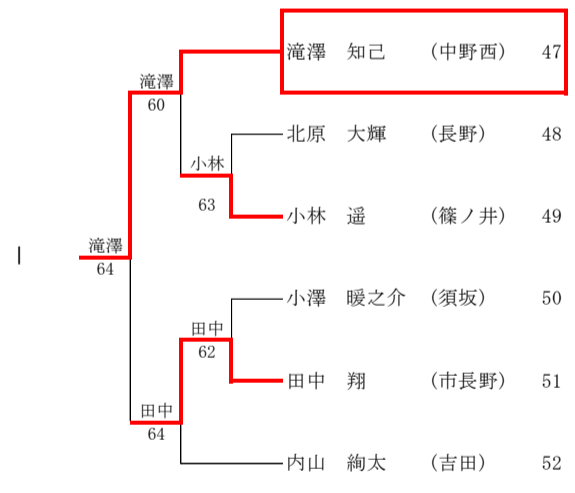
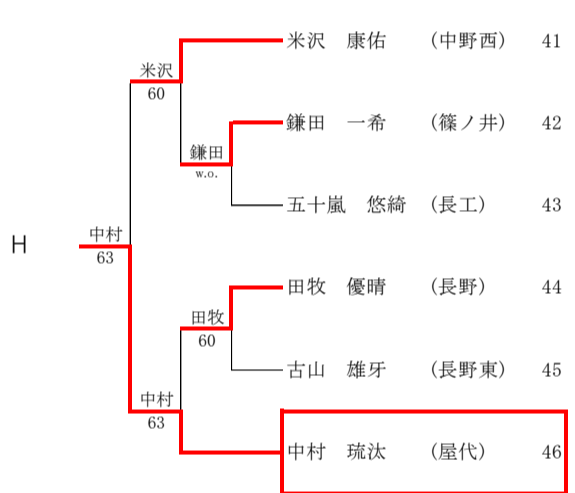
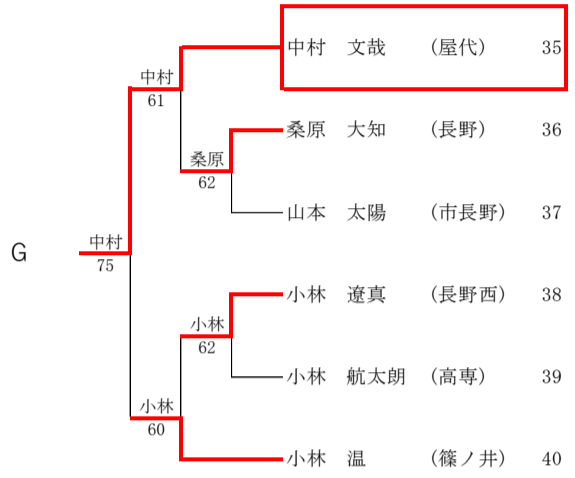
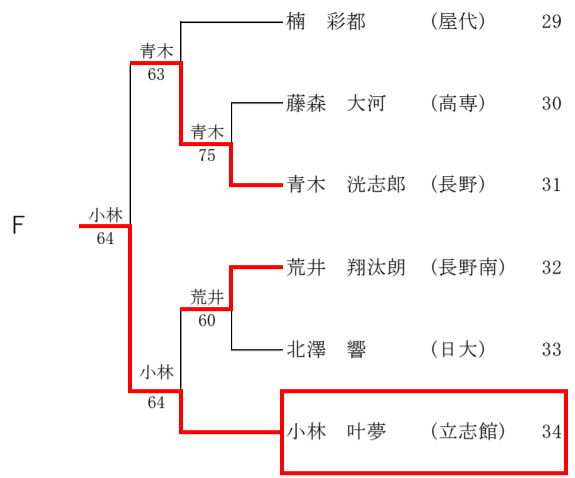
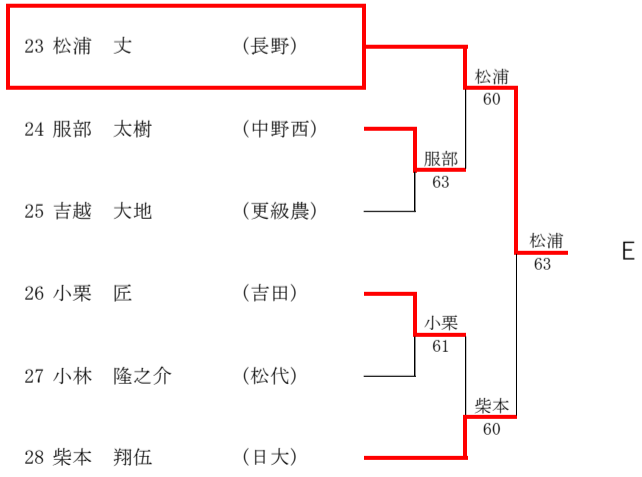
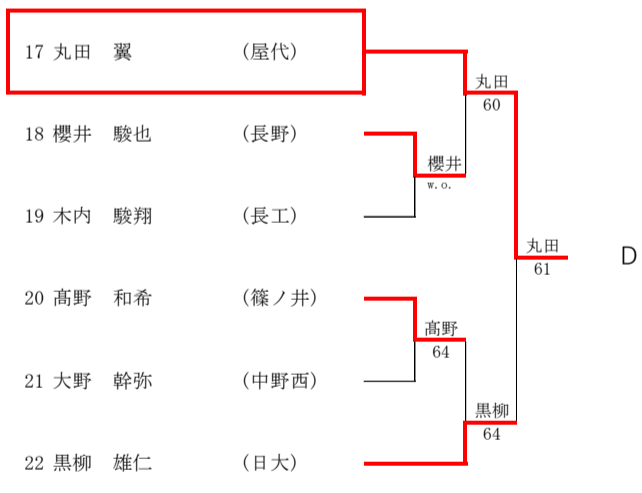
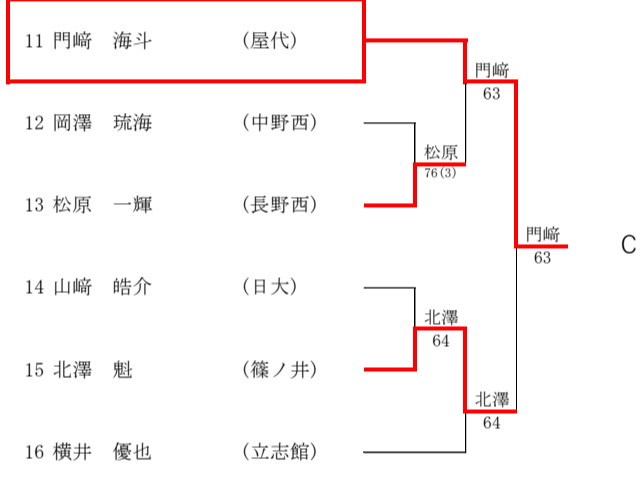
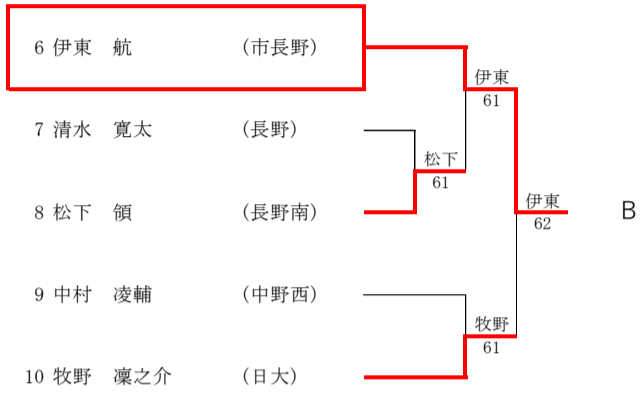
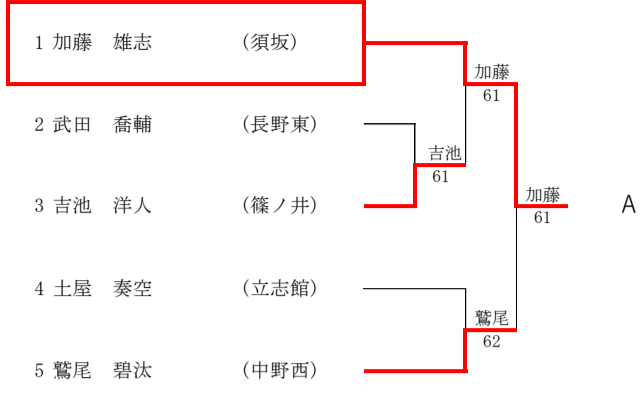

ストレートイン

- 割田 朔矢 (屋代)
- 池田 海 (更級農)
- 宮島 祐希 (屋代)
- 小宮山 博紀 (屋代)

C1男子ダブルス

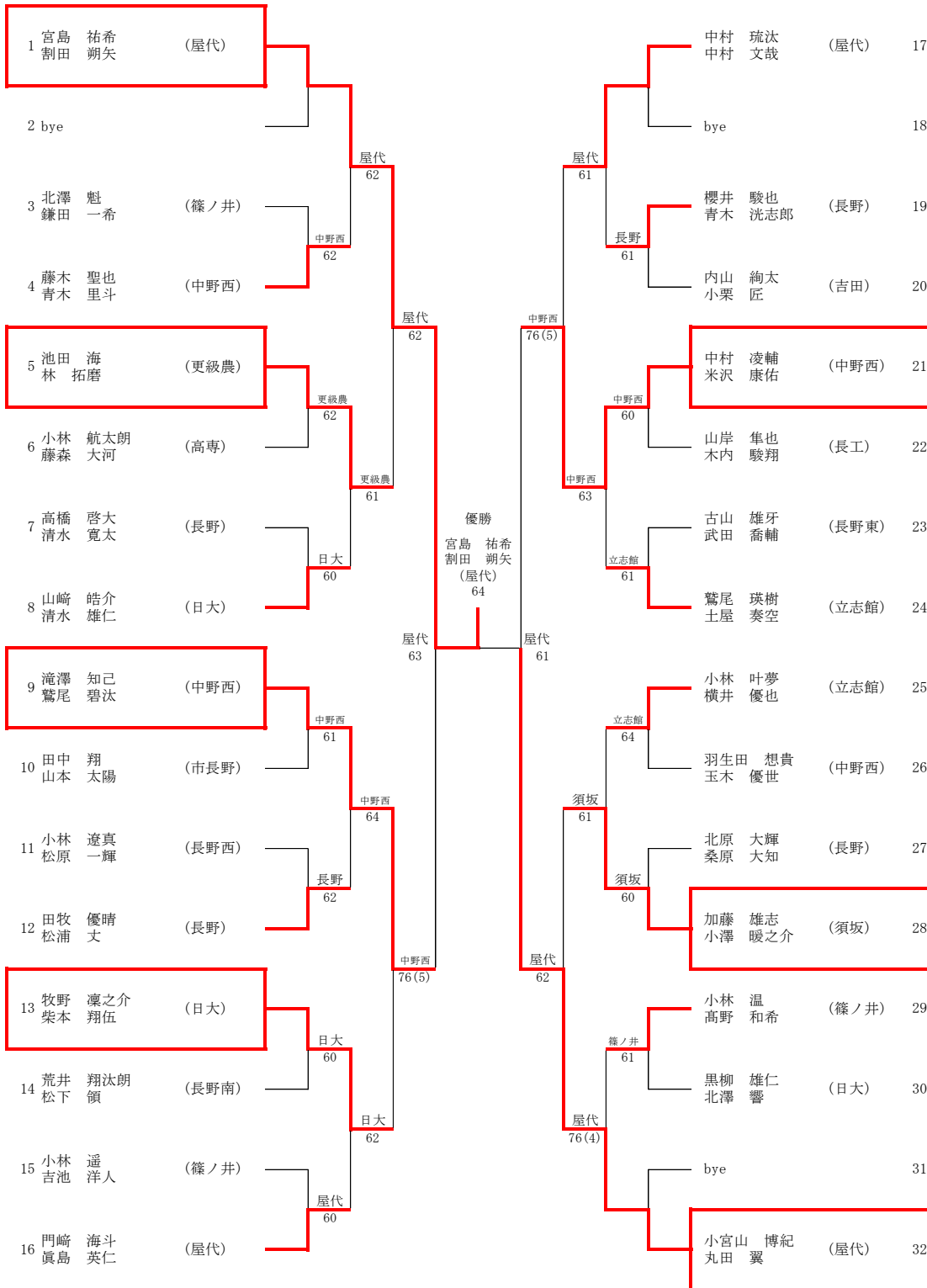

C1女子シングルス

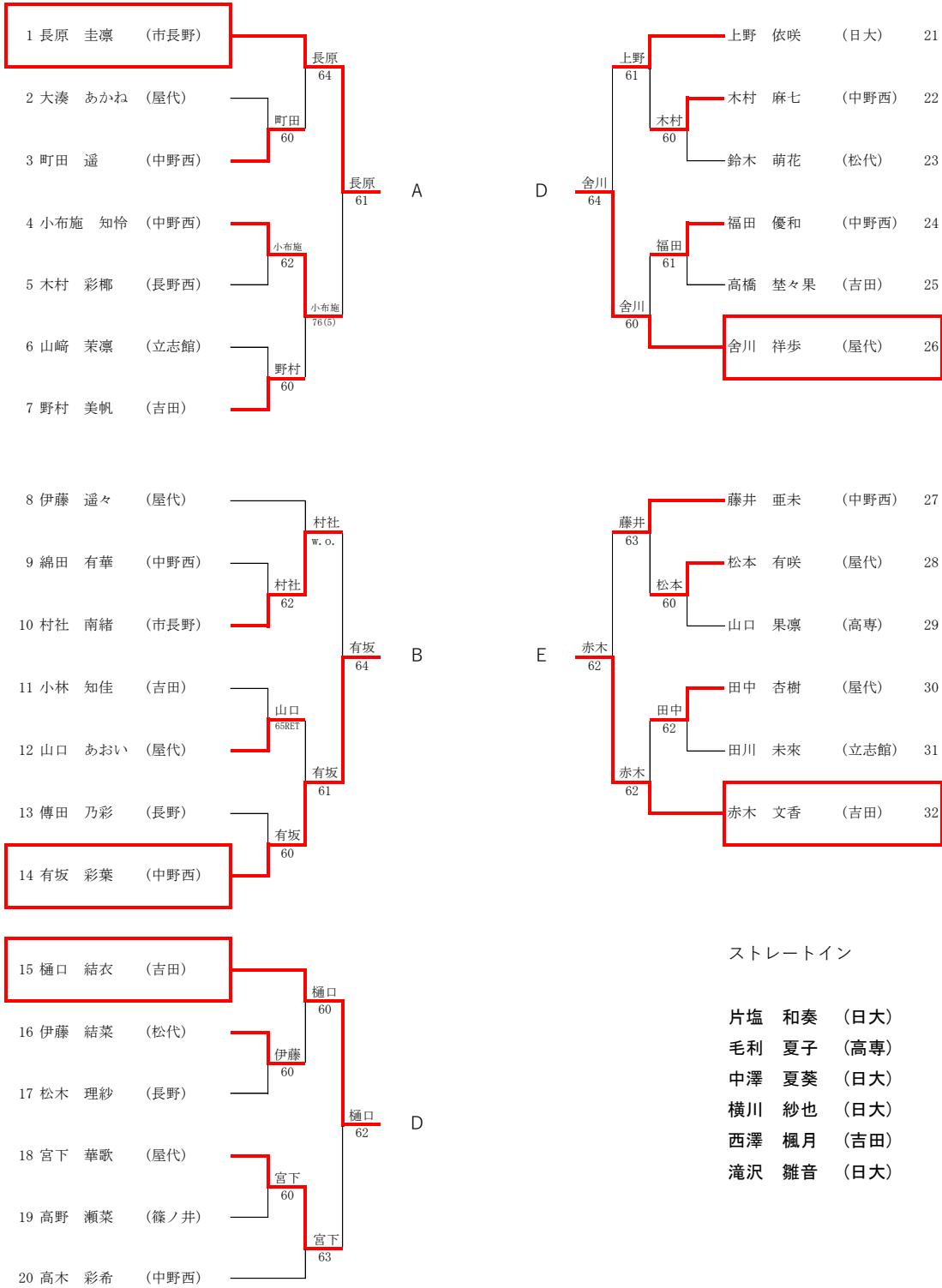

C1女子ダブルス

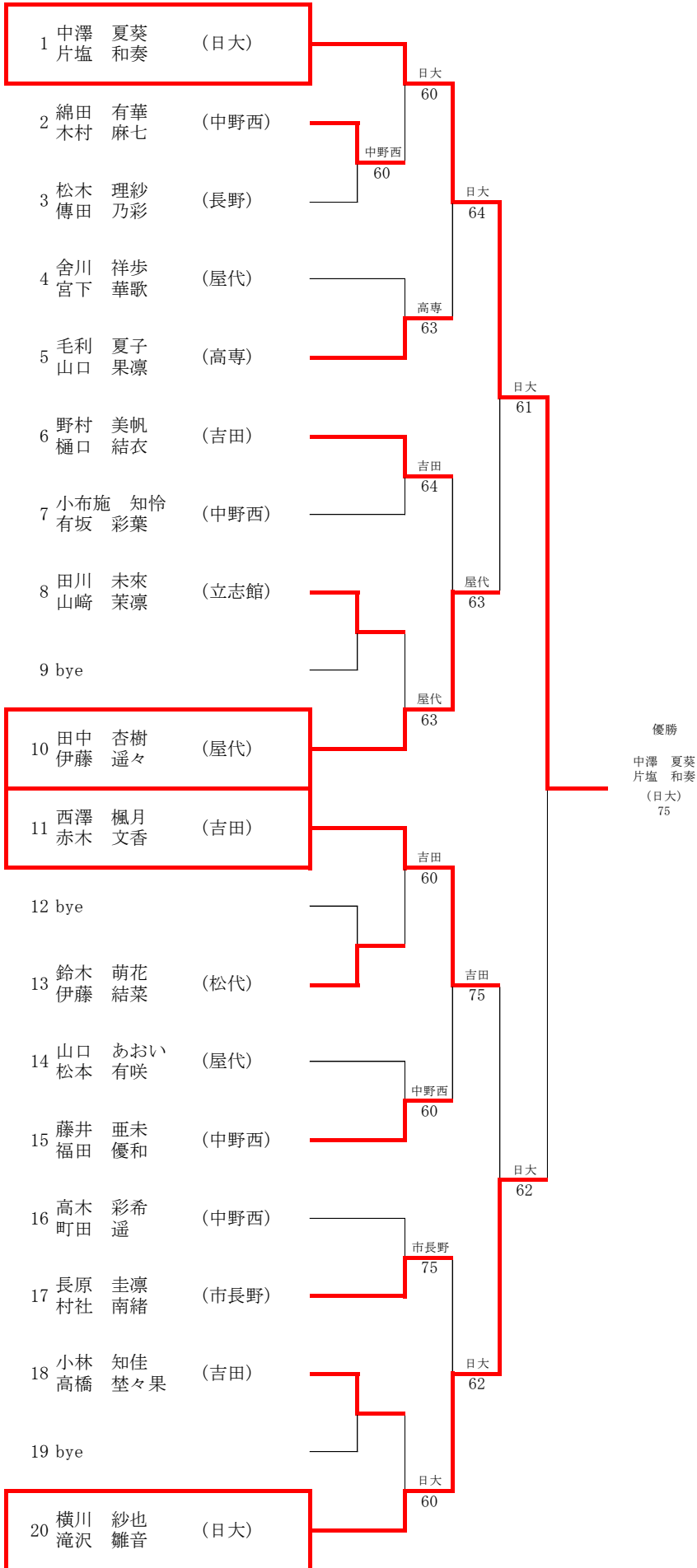

# 順位決定戦

## 【C1男子シングルス】

### 男子順位戦

1	加藤 雄志	(須坂)	加藤 64
6	伊東 航	(市長野)	
34	小林 叶夢	(立志館)	中村 63
46	中村 琉汰	(屋代)	

## 【C1女子シングルス】

### 女子順位戦

26	舍川 祥歩	(屋代)	舍川 62
32	赤木 文香	(吉田)	

## 【C1男子ダブルス】

### 男子順位戦(3位)

9	滝澤 知己	(中野西)	滝澤・鷺尾 63	3位
21	中村 凌輔	(中野西)		

## 【C1女子ダブルス】

### 女子順位戦(3位)

10	田中 杏樹	(屋代)	西澤・赤木 62	3位
11	西澤 楓月	(吉田)		

### 男子順位戦(5~8位)

5	池田 海	(更級農)	牧野・柴本 64	5位
13	牧野 凜之介	(日大)		
17	中村 琉汰	(屋代)	加藤・小澤 63	
28	加藤 雄志	(須坂)		

### 女子順位戦(5~8位)

5	毛利 夏子	(高専)	野村・樋口 75	5位
6	野村 美帆	(吉田)		
15	藤井 亜未	(中野西)	長原・村社 75	
17	長原 圭凜	(市長野)		

### 男子順位戦(7位)

5	池田 海	(更級農)	池田・林 76(6)	7位
17	中村 琉汰	(屋代)		

### 女子順位戦(7位)

5	毛利 夏子	(高専)	毛利・山口 62	7位
15	藤井 亜未	(中野西)		