

平成 1 5 年 度

北信高等学校新人体育大会

テニス競技会



大会結果

チャレンジ

挑戦的に・意欲的に・やりがい求めよう

主催 北信高等学校体育連盟

主管 北信テニス専門部

期日 平成15年10月 9日(木)～10月11日(土)

会場 南長野運動公園テニスコート

日程 10月 9日(木)団体戦・個人戦ダブルス

受付 8時00分～8時15分

監督者会議 8時15分～

開会式 8時30分～

試合開始 9時00分～

10月10日(金)・11日(土)個人戦ダブルス
個人戦シングルス

受付 8時00分～

試合開始 8時30分～

大会実施要項

1、競技方法

(1) 団体の部

ダブルス1・シングルス2で1チームを編成し、勝敗を決定する。

1チームはシングルスの実力順位でNo1～5までの5人を登録し、ダブルスを1組作り、シングルスは残りの3人中どの2人が出場してもよいが、登録順位に従ってNo1・No2を決め、No1同士、No2同士が試合を行う。

したがって、ダブルス、シングルスを同一選手が兼ねることはできない。

1セットマッチとし、6-6で12ポイントタイブレークとする。

1回戦より勝敗が決まりしだい、打ち切りとする。

(2) 個人の部

シングルス、ダブルスとも1セットマッチとし、6-6で12ポイントタイブレークとする。但し、シングルス、ダブルスともベスト32が決まるまでノーアドバンテージ方式で6-6で12ポイントタイブレークとする。

*練習はサービス(右2・左2)のみ認める。

*ボールパーソンは自校の選手の出場する団体戦シングルス・個人戦シングルスの際のみネットに1人置いてよい。

*ボールは公認球(ダンロップ フォート)を本部で用意する。当日買い取りです。

団体戦の敗者校の監督は3缶(2個入)を本部に取りに来ること。また、個人戦の敗者はセットボールを個人で持ち帰る。

*原則として団体戦・個人戦ダブルス(3・4位)、個人戦シングルス(3～8位)の順位戦を行う。

*天候や不測の事態が生じたときは、競技方法など競技委員が決定する。

*その他は日本テニス協会の競技規定に従う。

2、審判

(1) 審判は敗者制とし、団体戦は敗者校が、個人戦は各個人が本部の指示に従い責任をもってこれにあたる。

3、表彰

(1) 団体戦・個人戦とも3位まで表彰状を与える。

4、その他

(1) 服装はテニスウェアとする。茶髪、ピアスなどは禁止とする。

(2) 弁当などのゴミは必ず各自で持ち帰ること。(各学校でゴミ袋持参)

*長野県大会 10月31日(金)・11月1日(土) 予備日4日(火)

伊那市センターテニスコート

団体戦 男女各ベスト4

個人戦 男女シングルス各ベスト8・ダブルス各ベスト4

(出場資格を得たチームは参加料800円(1人)を添えて申し込む)

団体戦メンバー表

男子団体戦

予選	監督	No.1	No.2	No.3	No.4	No.5
飯山南	湯本武利	畔上洋平	吉岡宏晃	高橋直樹	佐藤雅啓	小林邦彦
下高井農林	飯塚邦洋	久保田寛也	富井勇輝	池田郁也	山本誠	鈴木悠太
中野実業	北堀恒雄	大田晃	小林智彰	山岸大悟	田村雄介	武井勇二
中野西	宮島浩	滝沢康晴	北澤幸一	宮下直也	小林陽介	小林洋平
須坂東	小山明彦	望月勝也	宮下英生	安藤正人	竹内光秀	小林一樹
須坂園芸	玉井比知朗	中山覚	山田賢	横山慶太	斉藤慎太	南澤和彦
北野吉田	丸山忠良	里見優太	高橋希大	土屋雄一	高原秀年	宮本賢一
長野工業	早川清志	齋藤健太	丸山恭平	金児淳司	池田港	新井雄樹
長野西	小林貫幸	鈴木直樹	村越智	橋田崇	三ツ井優来	
長野東	堀内政幸	竹花譲	山本昇平	山田真也	高野史也	和田大樹
長野工業	西澤清文	村澤和真	清水貴裕	中澤幸太郎	宮坂哲朗	牛澤一善
中野南	松坂修	松山好孝	中澤祐介	長崎文哉	玉木和也	大日方裕紀
犀川南	田中延男	塚田亮	西澤翔	山寄哲也	古川博明	高橋唯之
篠ノ井	小出高義	吉田真士	富澤繁利	松本将大	鈴木鉄矢	
更級農	鈴木守	中島利文	小田切玄和	峰村勇海	小林稔	竹村誠
松屋代	青沼正治	三澤強志	中村和弘	小出健太	高野直人	戸津宗之
松屋代	内山和弘	金児直哉	宮沢和也	伊藤翼	峯村朋和	中村亮二
長野日本大学	町田健治	小山征哉	戸谷裕太	関屋直樹	竹内勇人	小島登
長野工業高専	志津享	飯島裕貴	山崎雄三	北澤佑太郎	清水優太	小林勇介
	羽生田和也	太田擁	太田悠	西澤洋平	田中将之	小池聖悟
	北村保勝	武藤拓真	矢野勝也	土屋儀高	中澤直也	中沢賢寿
	山田哲生	近藤佑樹	柳町啓貴	山崎正太	堰口正太郎	中村隆広
	宮尾芳一	山崎悖史	山本修永	鴨井徹	伊藤政仁	荻原俊幸
		中山裕介	堀米隆之	小黒友孝	良川一斗	長谷川洋太郎

女子団体戦

予選	監督	No.1	No.2	No.3	No.4	No.5
飯山南	湯本武利	川崎有香里	池田瞳	清水千幸	倉科里帆	松本恵理
中野実業	北堀恒雄	布施谷恵季奈	中村美希	新井妹	布施谷美香	長島由香里
中野西	宮島浩	小嶋希	梅本明恵	番場裕美子	浅岡かおり	倉島亜理紗
須坂東	北澤拓也	蓑輪涼子	鹿島舞	柳澤薫	牧藍	細川順
長野吉田	横山智典	西堀有沙	大島加保莉	小林亜弓	原瑞恵	小林法子
長野西	武井統一	小林裕子	藤木夏	柿澤明美	宮澤亜衣子	赤羽根めぐみ
長野東	青木修一	滝澤里那	大谷佑子	三井絵美	久保田愛美	水沢美沙季
長野月	小林浩	玉野井真理	作本正美	鶴見彩子	高橋あずさ	
長野南	内堀奈穂子	佐藤真奈美	酒井絢	熊木奈央	山田由季	高橋美由紀
篠ノ井	小林博隆	上松由佳	寺沢恵美	中村公美	中澤沙織	
更級農	中村浩一郎	松橋なつ美	水澤佳代	堀内詩織	井上亜美	雑賀葵
松屋代	内山和宏	小林咲子	日詰真樹子	高木真生	近藤晴香	
松屋代	矢嶋基嗣	平能千賀子	工藤千穂	梅本香織	石田真奈美	小泉麗
松屋代	西村明巳	青山美佐子	石田知己	宮川敦子	塚口佳菜子	田中麻衣子
松屋代	北村保勝	唐木澤寿恵	唐澤絵里	川島なぎ沙	宮下望	吉池恵里香

男子 団体戦

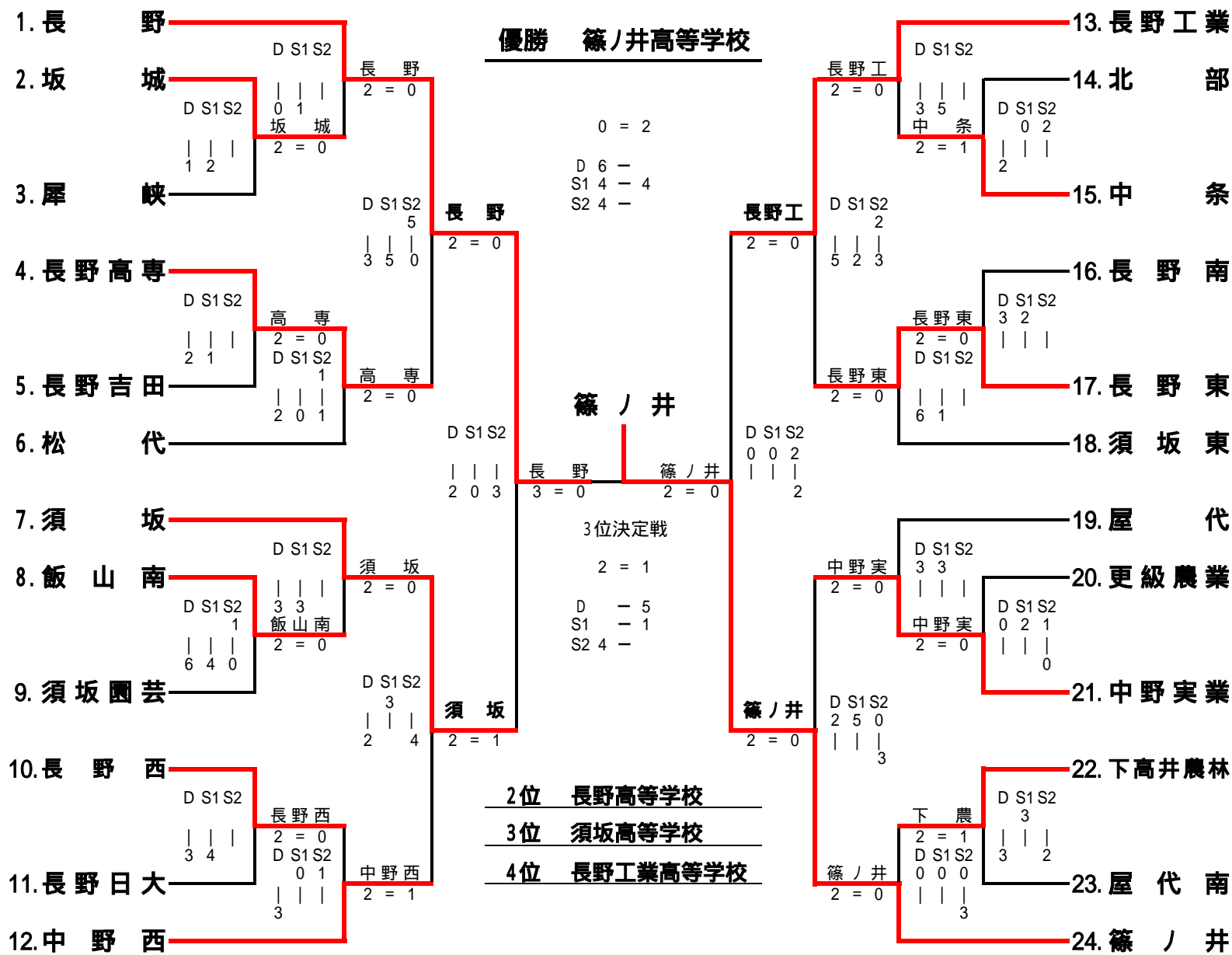

女子 団体戦

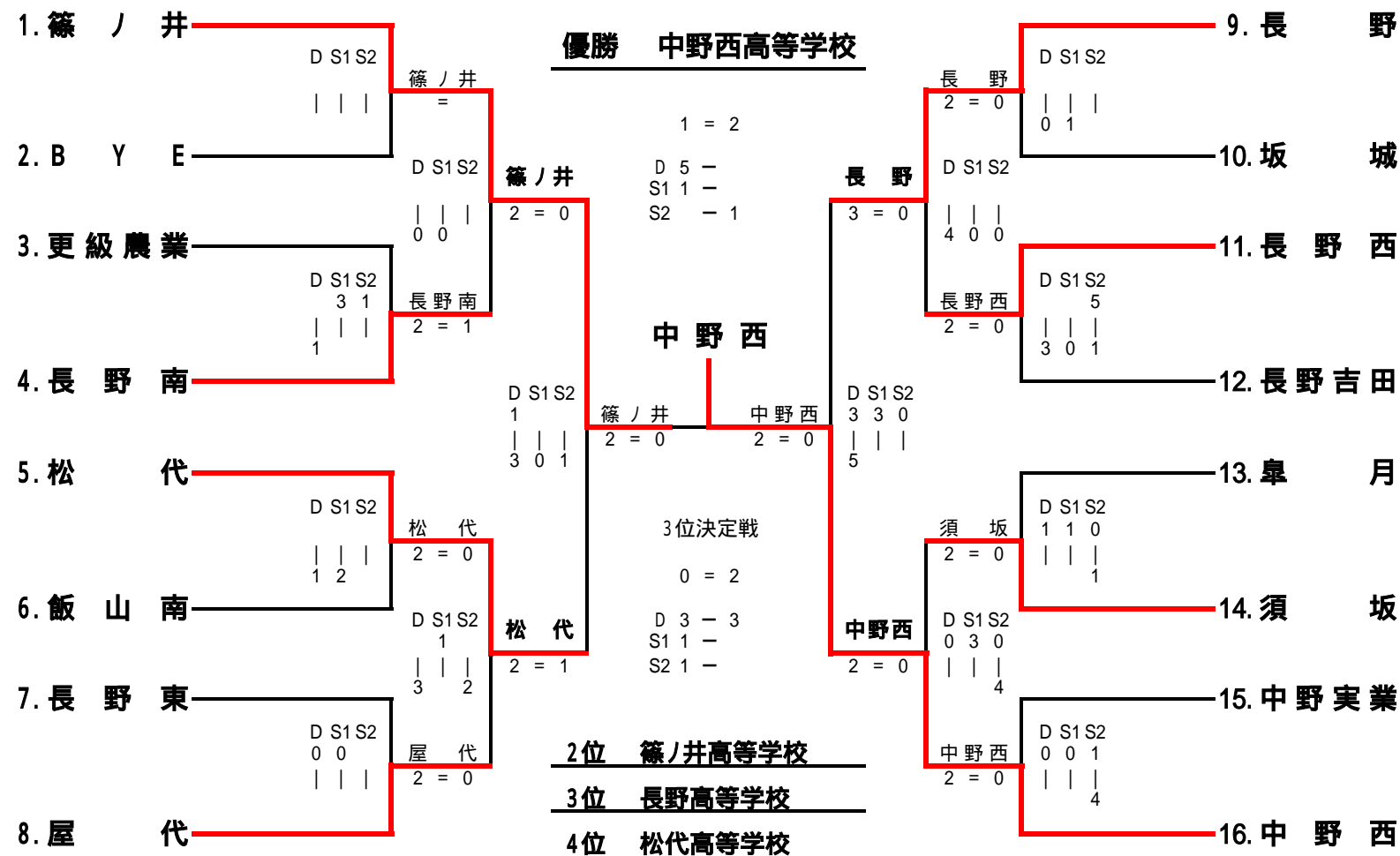

【男子シングルス】 A ~ D

Aブロック

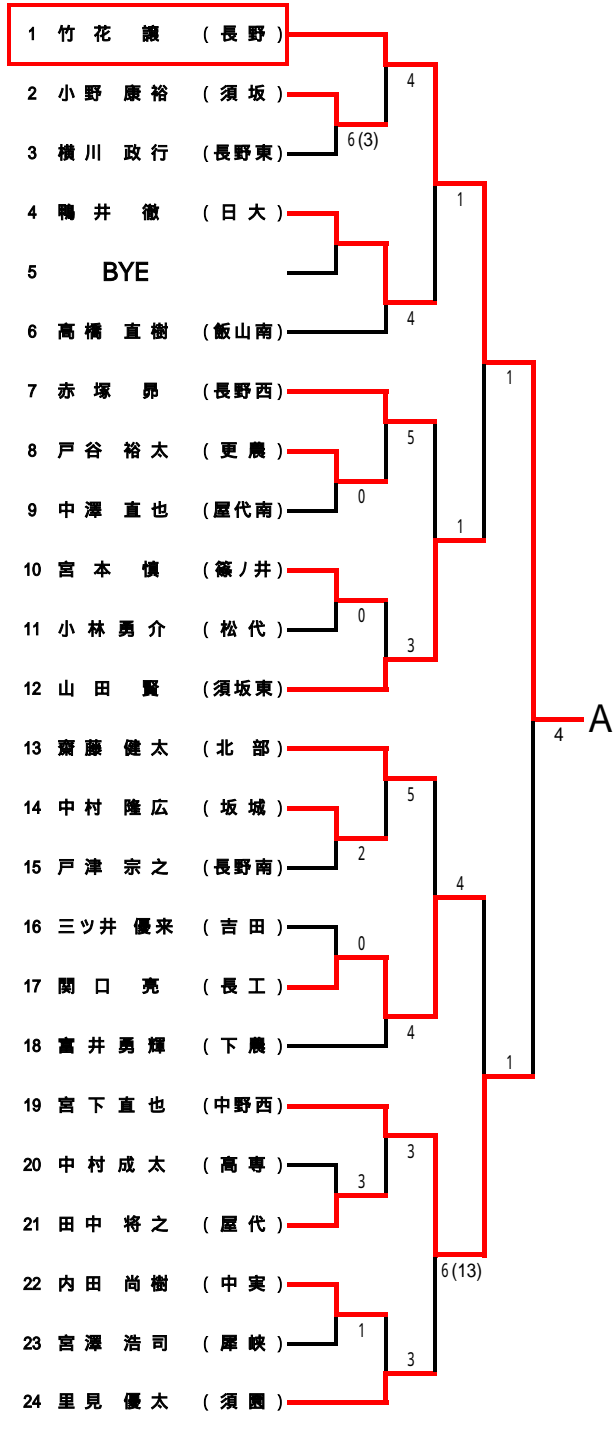

Bブロック

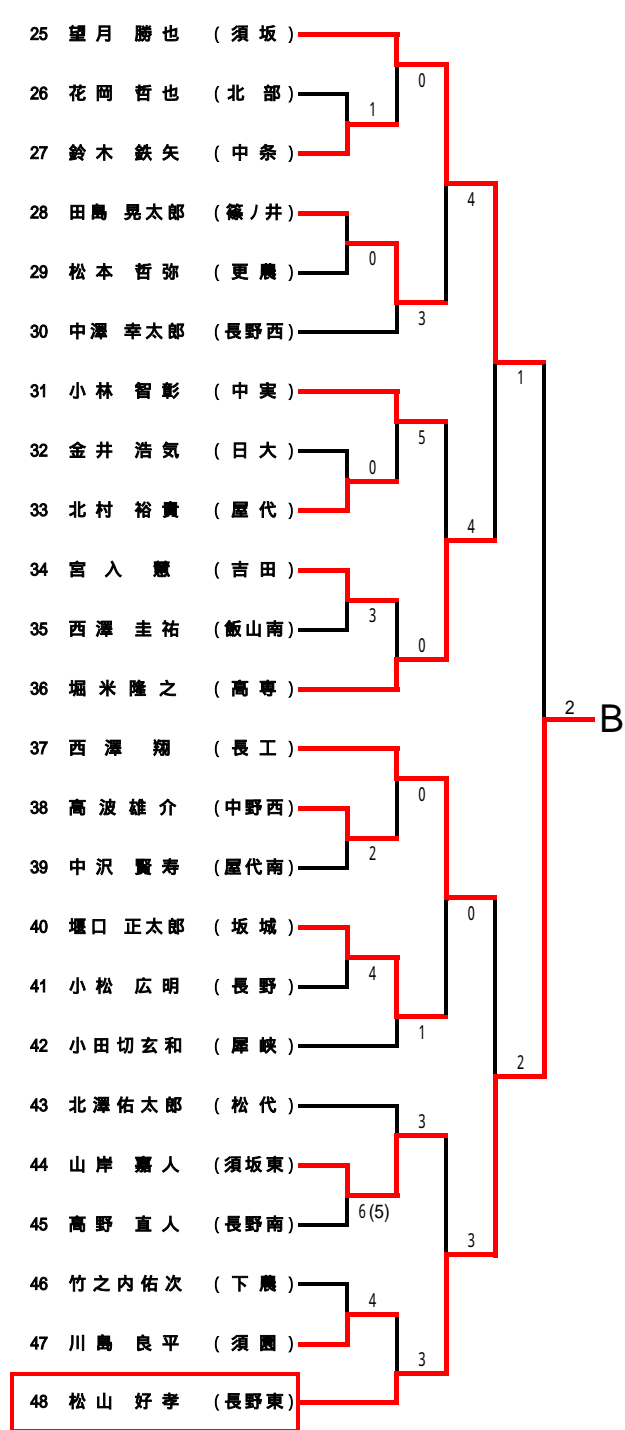

Cブロック

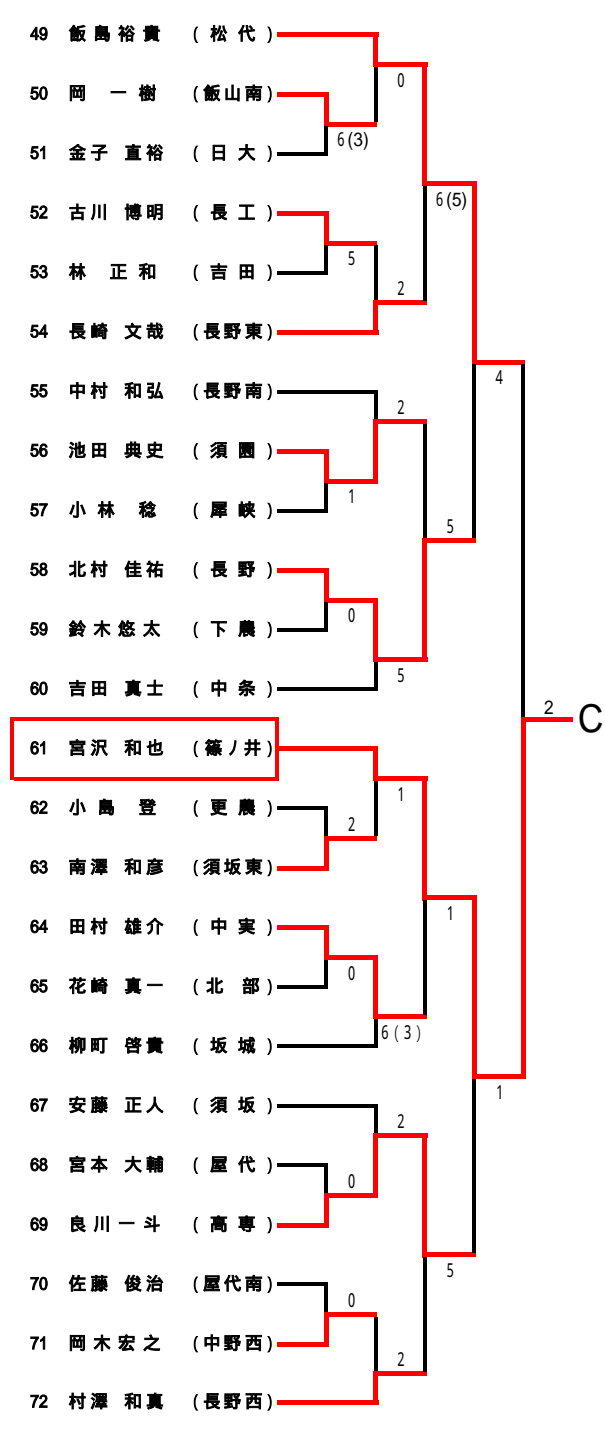

Dブロック

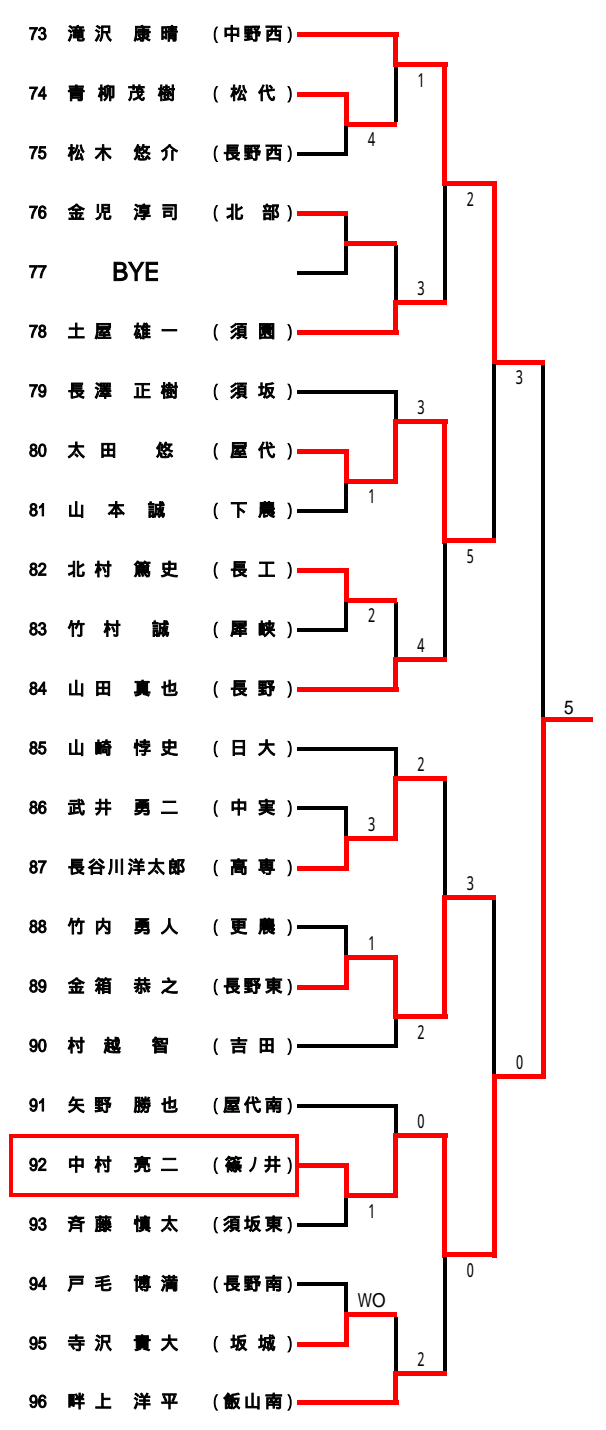

【男子シングルス】 E ~ H

Eブロック

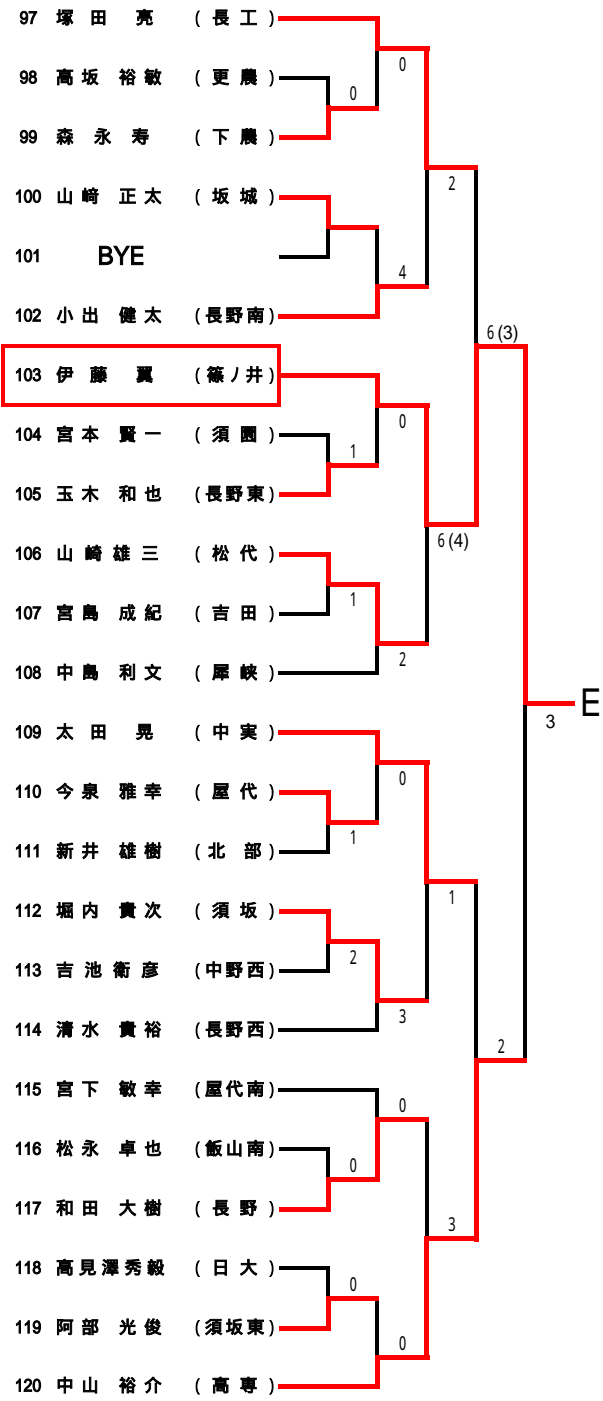

Fブロック

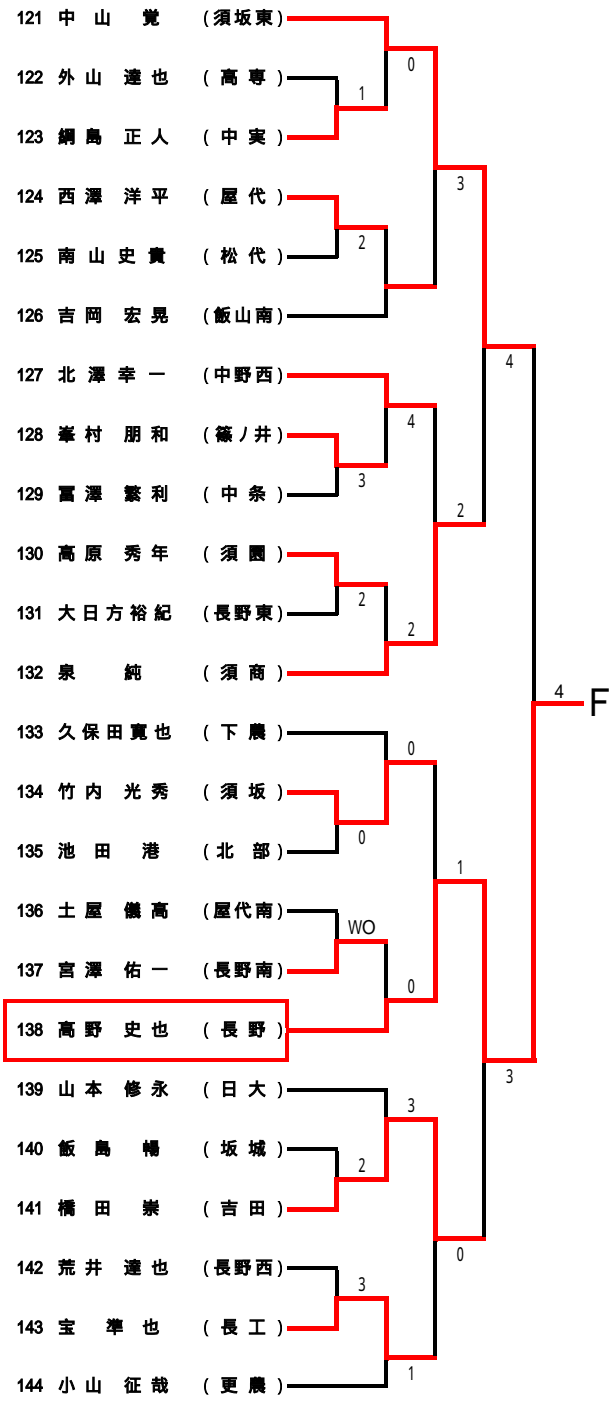

Gブロック

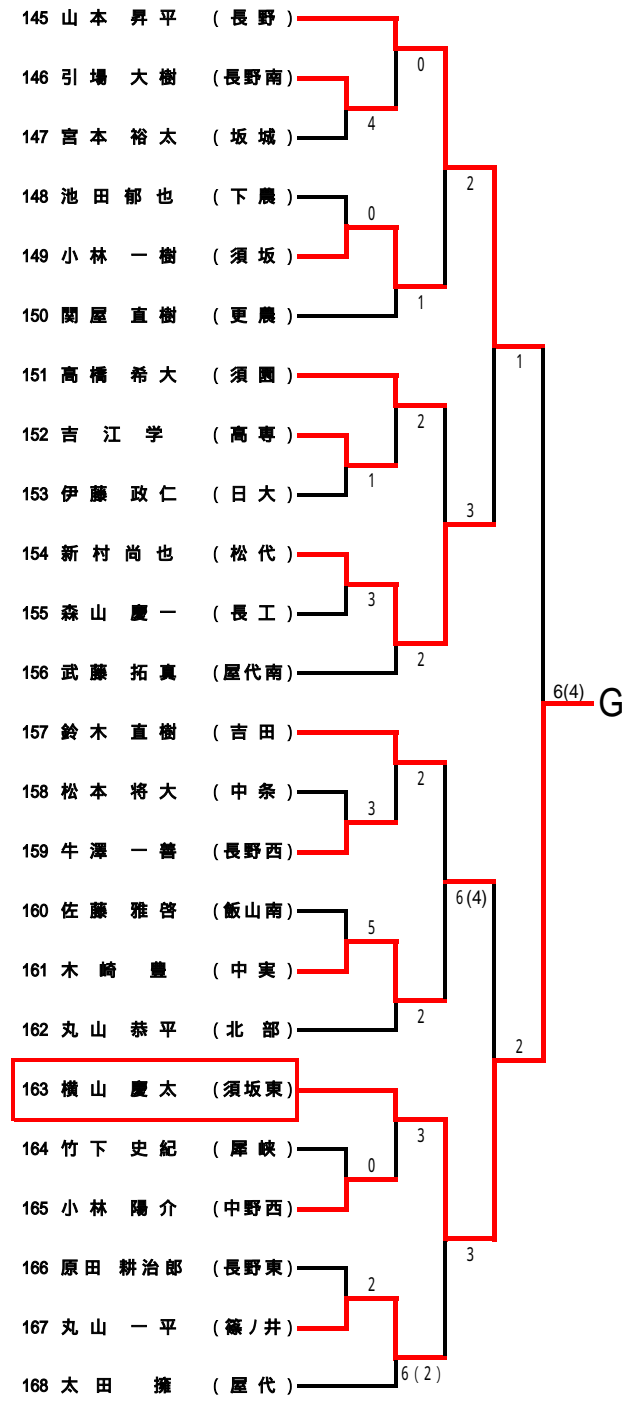

Hブロック

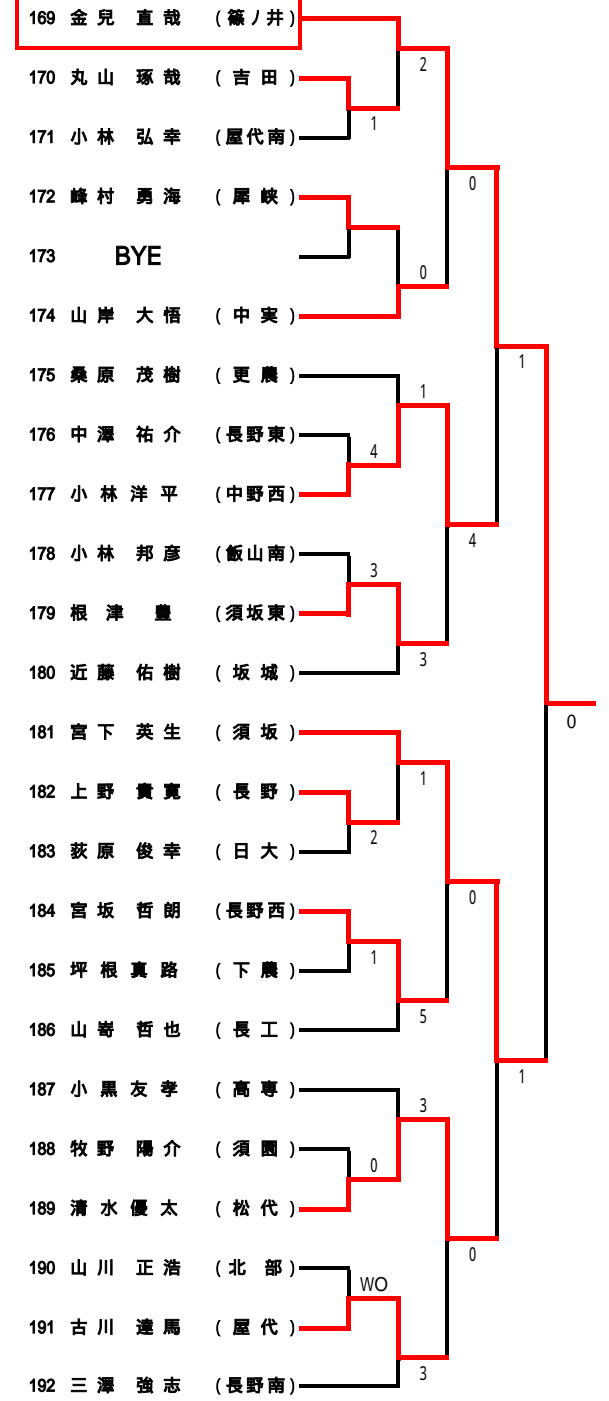

【女子シングルス】

Aブロック

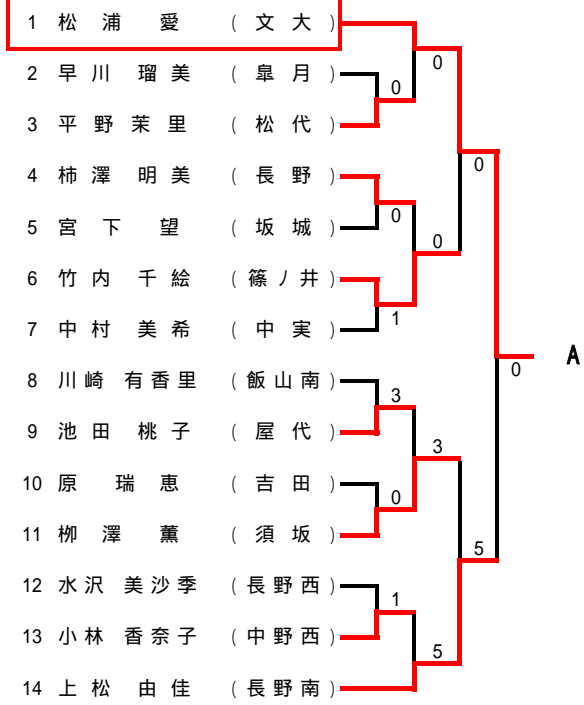

Cブロック

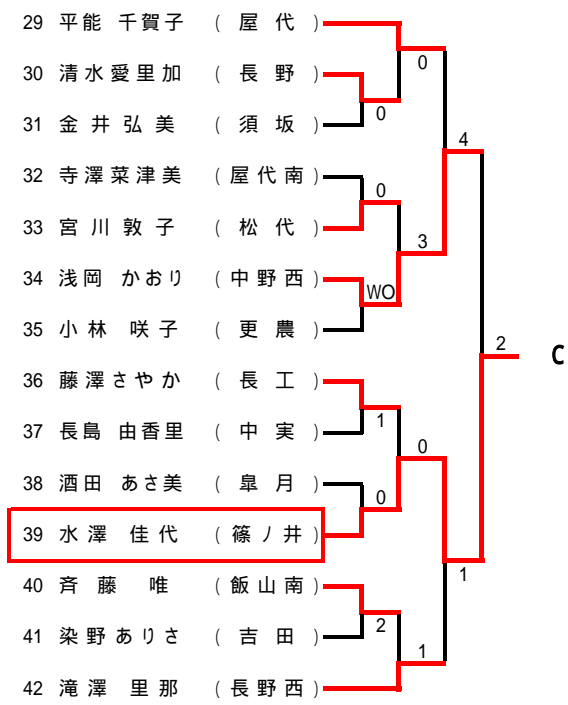

Eブロック

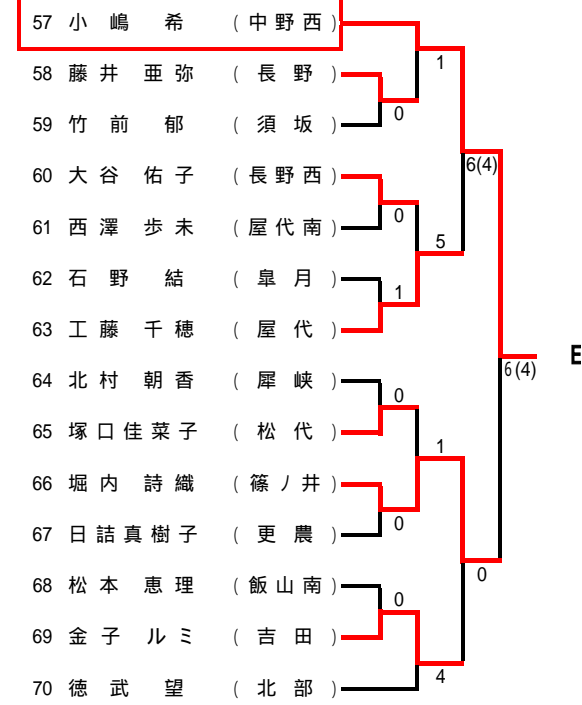

Gブロック

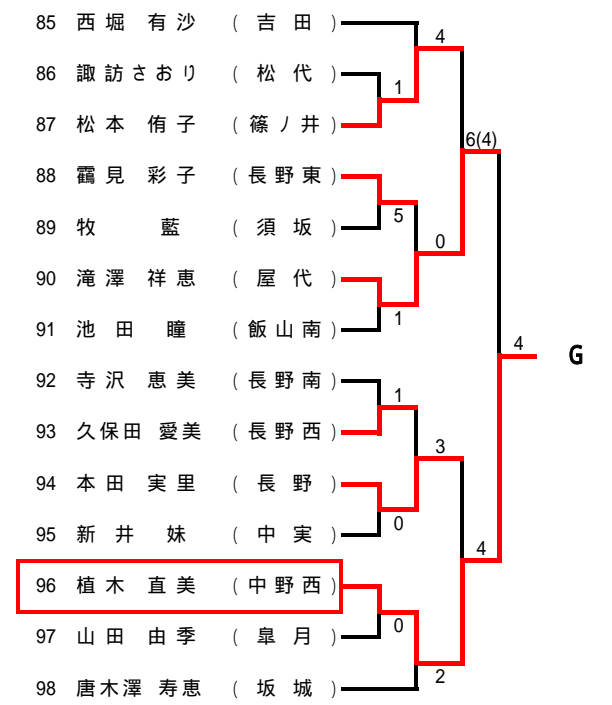

Bブロック

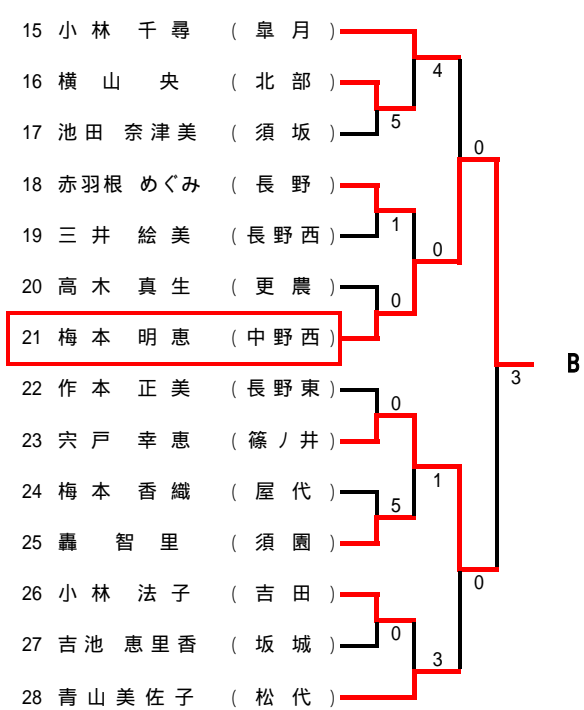

Dブロック

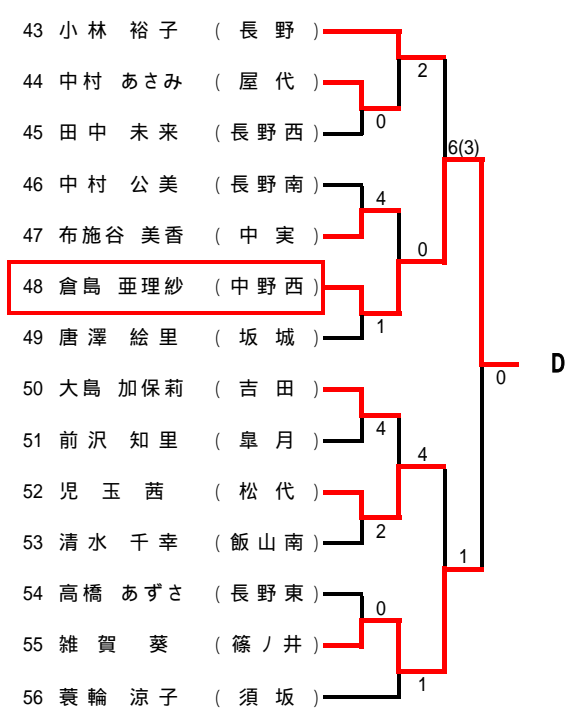

Fブロック

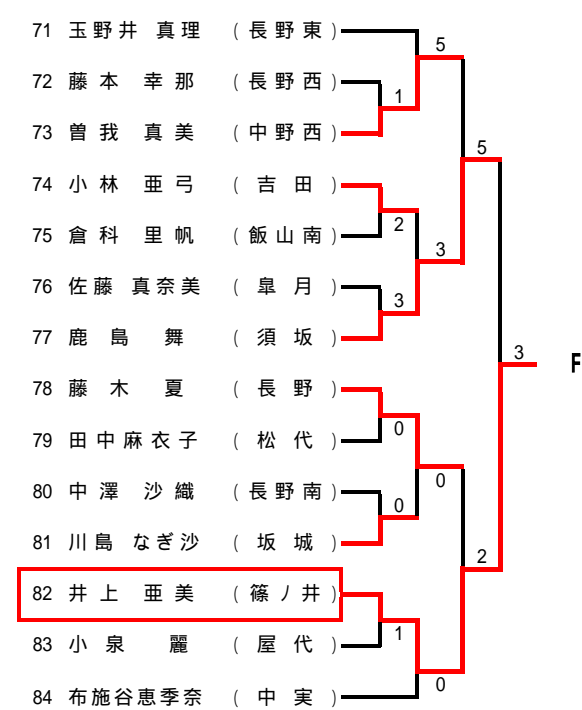

Hブロック

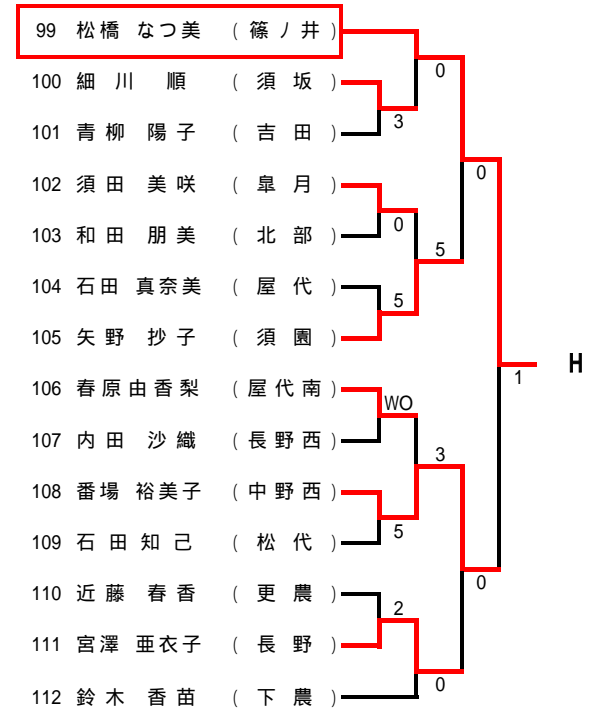

【男子シングルス】 決勝トーナメント

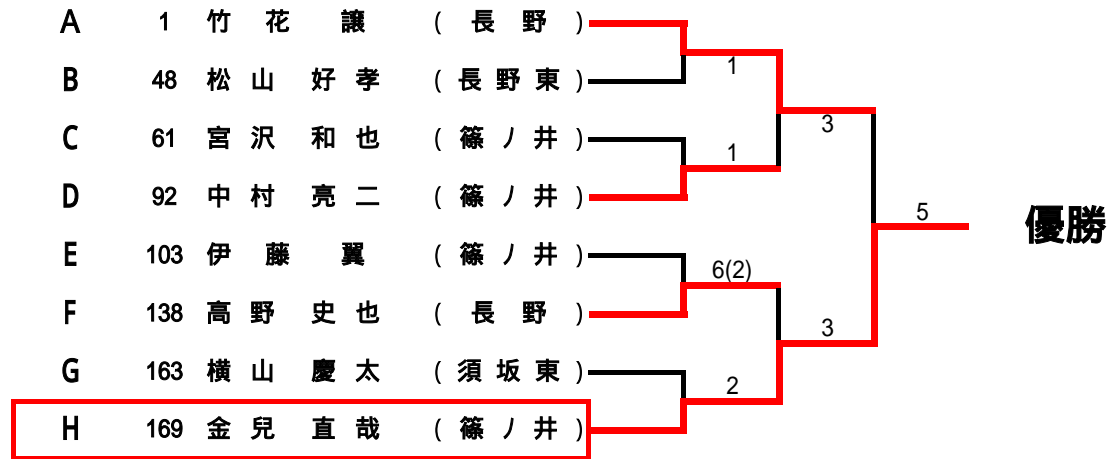

3位決定戦

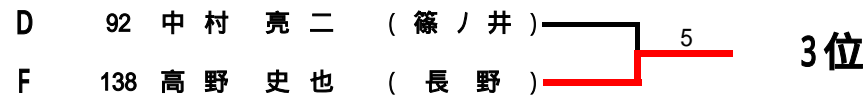

5～8位決定戦

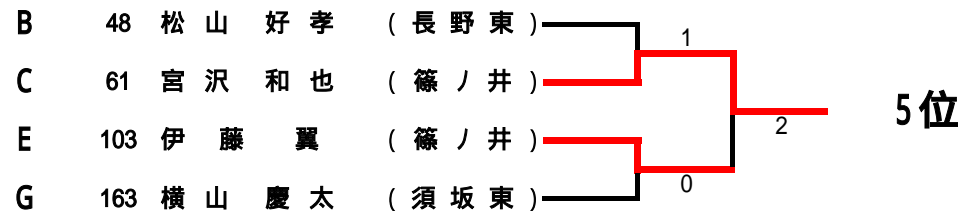

7位決定戦

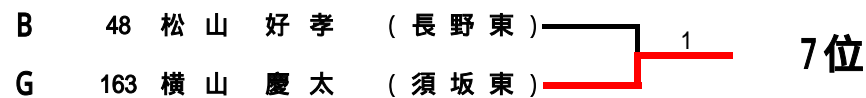

【女子シングルス】 決勝トーナメント

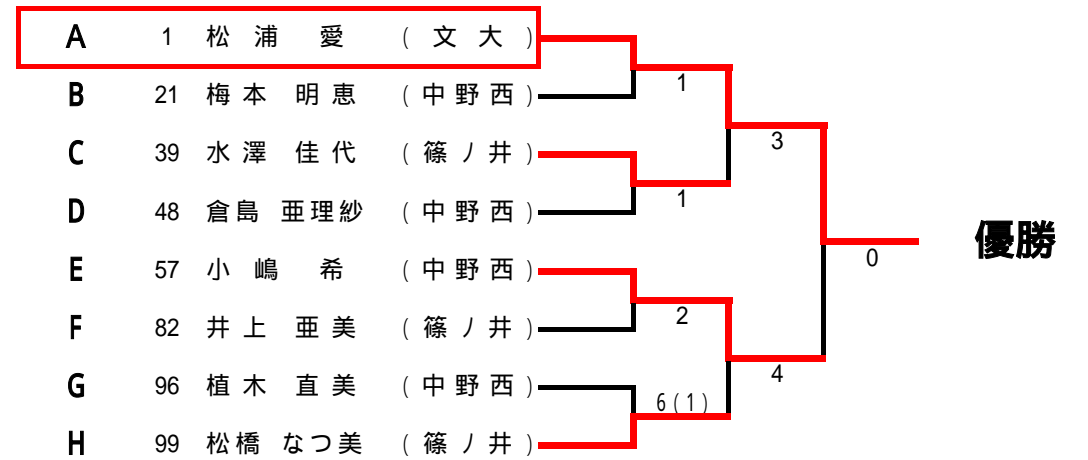

3位決定戦

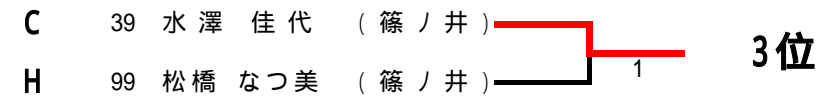

5～8位決定戦

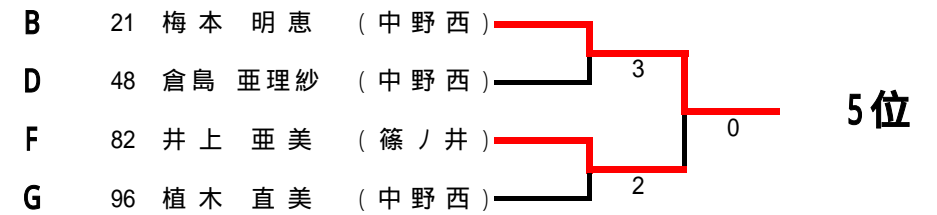

7位決定戦

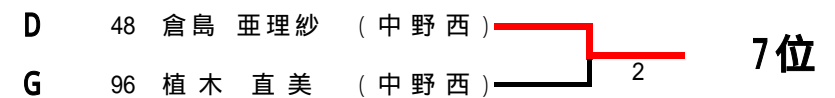

【男子ダブルス】

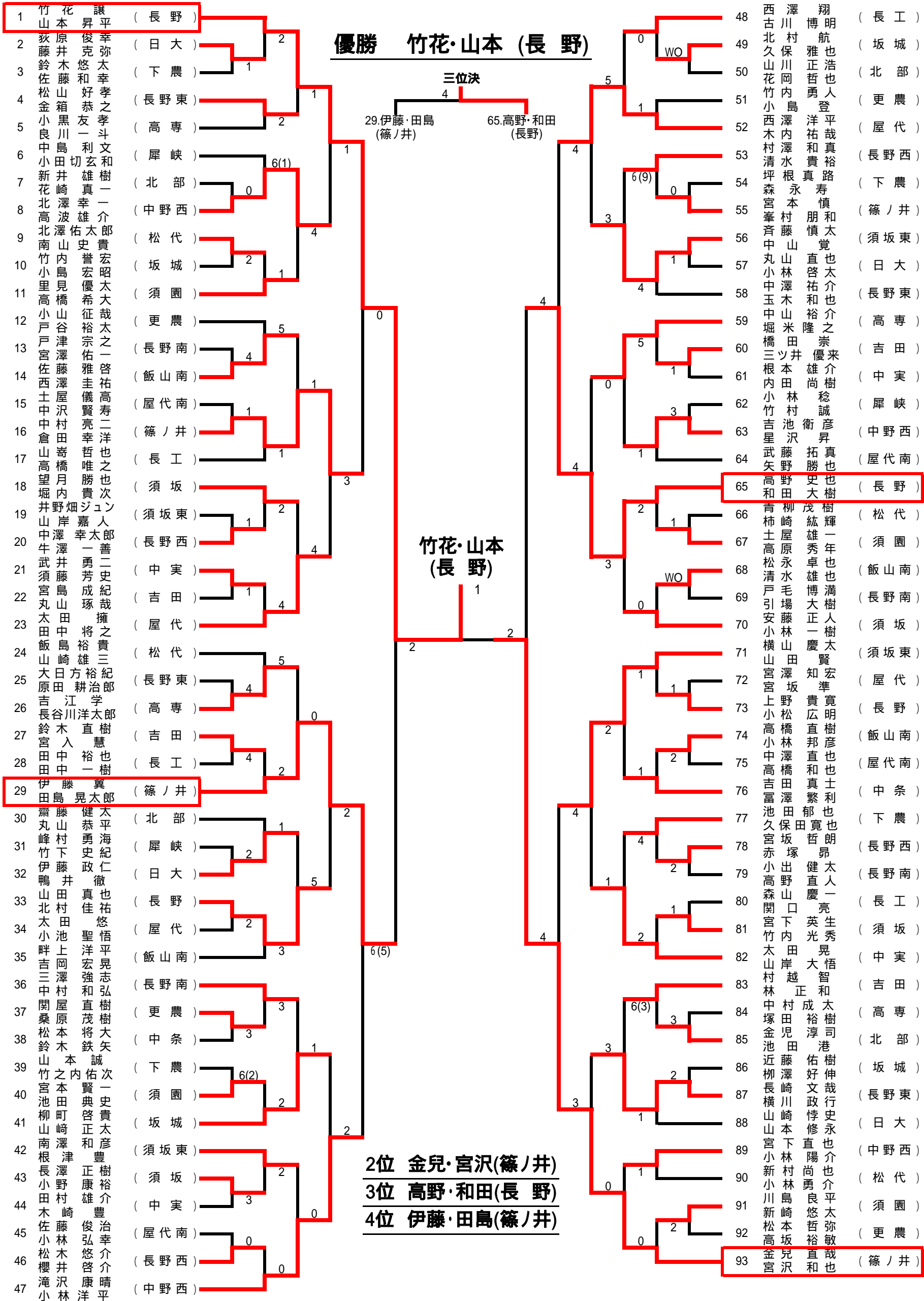

- 1 竹山 (長野)
- 2 花本 (日大)
- 3 昇原 (下農)
- 4 平井 (長野東)
- 5 幸木 (高専)
- 6 弥藤 (犀峡)
- 7 克藤 (北部)
- 8 悠和 (中野西)
- 9 太幸 (松代)
- 10 好孝 (坂城)
- 11 友斗 (須園)
- 12 利文 (更農)
- 13 玄和 (長野南)
- 14 雄樹 (飯山南)
- 15 真一 (屋代南)
- 16 幸介 (篠ノ井)
- 17 太郎 (長工)
- 18 ユン (須坂)
- 19 嘉人 (須坂東)
- 20 幸太郎 (長野西)
- 21 一善 (中実)
- 22 成琢 (吉田)
- 23 将裕 (屋代)
- 24 裕三 (松代)
- 25 方治 (長野東)
- 26 江学 (高専)
- 27 直樹 (吉田)
- 28 裕也 (長工)
- 29 真太郎 (篠ノ井)
- 30 健海 (北部)
- 31 勇史 (犀峡)
- 32 政仁 (日大)
- 33 也徹 (長野)
- 34 悠佳 (屋代)
- 35 平晃 (飯山南)
- 36 志弘 (長野南)
- 37 樹大 (更農)
- 38 将矢 (中条)
- 39 誠次 (下農)
- 40 賢一 (須園)
- 41 正和 (坂城)
- 42 彦豊 (須坂東)
- 43 裕介 (須坂)
- 44 豊 (中実)
- 45 治幸 (屋代南)
- 46 介 (長野西)
- 47 康平 (中野西)

- 48 翔明 (長工)
- 49 航也 (坂城)
- 50 哲也 (北部)
- 51 登人 (更農)
- 52 平哉 (屋代)
- 53 真裕 (長野西)
- 54 路真 (下農)
- 55 和慎 (篠ノ井)
- 56 太覚 (須坂東)
- 57 也介 (日大)
- 58 也介 (長野東)
- 59 之介 (高専)
- 60 崇来 (吉田)
- 61 尚樹 (中実)
- 62 誠彦 (犀峡)
- 63 昇 (中野西)
- 64 真也 (屋代南)
- 65 也樹 (長野)
- 66 輝 (松代)
- 67 一年 (須園)
- 68 也也 (飯山南)
- 69 大正 (長野南)
- 70 樹太 (須坂)
- 71 賢 (須坂東)
- 72 宏準 (屋代)
- 73 寛明 (長野)
- 74 直樹 (飯山南)
- 75 和也 (屋代南)
- 76 士利 (中条)
- 77 也也 (下農)
- 78 明昂 (長野西)
- 79 大人 (長野南)
- 80 亮生 (長工)
- 81 秀 (須坂)
- 82 晃 (中実)
- 83 智和 (吉田)
- 84 大樹 (高専)
- 85 司港 (北部)
- 86 樹伸 (坂城)
- 87 哉行 (長野東)
- 88 史永 (日大)
- 89 也介 (中野西)
- 90 也介 (松代)
- 91 悠良 (須園)
- 92 敏直 (更農)
- 93 哉也 (篠ノ井)

平成15年度 北信高等学校新人体育大会 テニス競技会 入賞者一覧(県大会出場者)

【男子団体戦】

1位 篠ノ井高等学校

監督	青沼正治	No1	金兒直哉	No2	宮沢和也
No3	伊藤翼	No4	峯村朋和	No5	中村亮二

2位 長野高等学校

監督	小林貢	No1	竹花譲	No2	山本昇平
No3	山田真也	No4	高野史也	No5	和田大樹

3位 須坂高等学校

監督	小山明彦	No1	望月勝也	No2	宮下英生
No3	安藤正人	No4	竹内光秀	No5	小林一樹

4位 長野工業高等学校

監督	松坂修	No1	塚田亮	No2	西澤翔
No3	山寄哲也	No4	古川博明	No5	高橋唯之

【女子団体戦】

1位 中野西高等学校

監督	宮島浩	No1	小嶋希	No2	梅本明恵
No3	番場裕美子	No4	浅岡かおり	No5	倉島亜理紗

2位 篠ノ井高等学校

監督	中村浩一郎	No1	松橋なつ美	No2	水澤佳代
No3	堀内詩織	No4	井上亜美	No5	雑賀葵

3位 長野高等学校

監督	武井統	No1	小林裕子	No2	藤木夏
No3	柿澤明美	No4	宮澤亜衣子	No5	

4位 松代高等学校

監督	西村明巳	No1	青山美佐子	No2	石田知己
No3	宮川敦子	No4	塚口佳菜子	No5	田中麻衣子

【男子シングルス】

1位	金兒直哉	(篠ノ井)
2位	竹花譲	(長野)
3位	高野史也	(長野)
4位	中村亮二	(篠ノ井)
5位	宮沢和也	(篠ノ井)
6位	伊藤翼	(篠ノ井)
7位	横山慶太	(須坂東)
8位	松山好孝	(長野東)

【男子ダブルス】

1位	竹花譲	(長野)
	山本昇平	
2位	金兒直哉	(篠ノ井)
	宮沢和也	
3位	高野史也	(長野)
	和田大樹	
4位	伊藤翼	(篠ノ井)
	田島晃太郎	

【女子シングルス】

1位	松浦愛	(文大長野)
2位	小嶋希	(中野西)
3位	水澤佳代	(篠ノ井)
4位	松橋なつ美	(篠ノ井)
5位	梅本明恵	(中野西)
6位	井上亜美	(篠ノ井)
7位	倉島亜理紗	(中野西)
8位	植木直美	(中野西)

【女子ダブルス】

1位	小嶋希	(中野西)
	梅本明恵	
2位	井上亜美	(篠ノ井)
	雑賀葵	
3位	松橋なつ美	(篠ノ井)
	堀内詩織	
4位	平能千賀子	(屋代)
	工藤千穂	