

【男子A級シングルス】A~F

秋季テニス選手権大会北信地区予選 2009.10.24.25 南長野運動公園

ストレートイン(予選免除)リスト: 木南 拓也②(日大)、伊藤 大地①(日大)、池田 晃一①(篠ノ井)
高野 凌①(日大)、久保田 祥伍①(長野)、渡辺 文也②(中野西)、柳沢 圭①(長野)

Aブロック

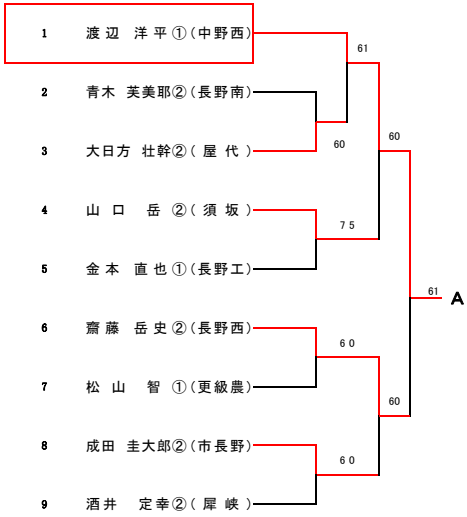

Dブロック

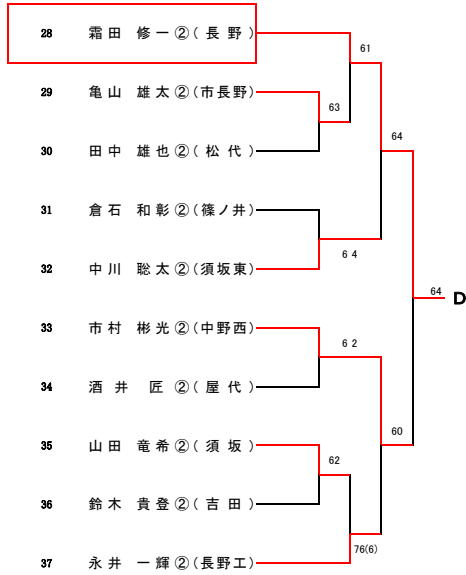

Bブロック

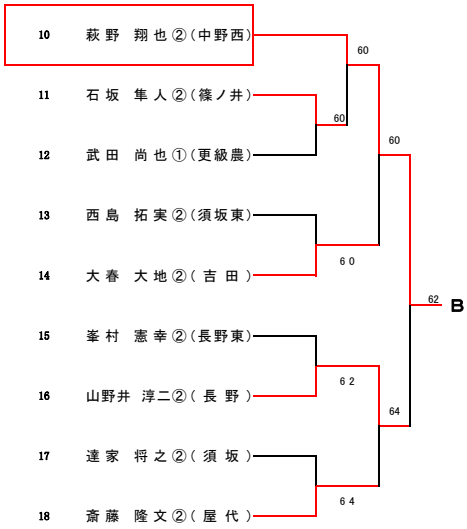

Eブロック

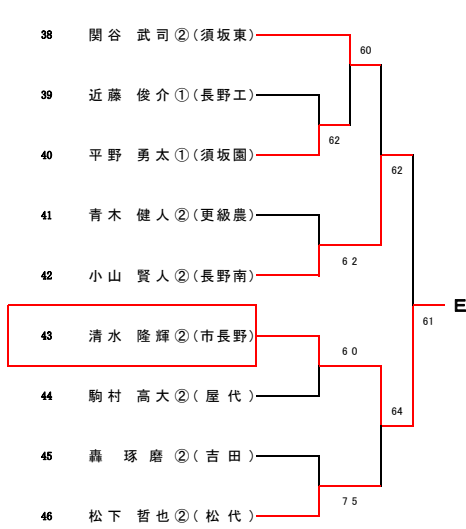

Cブロック

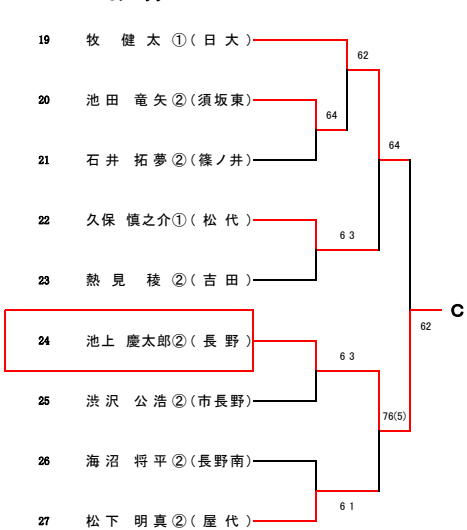

Fブロック

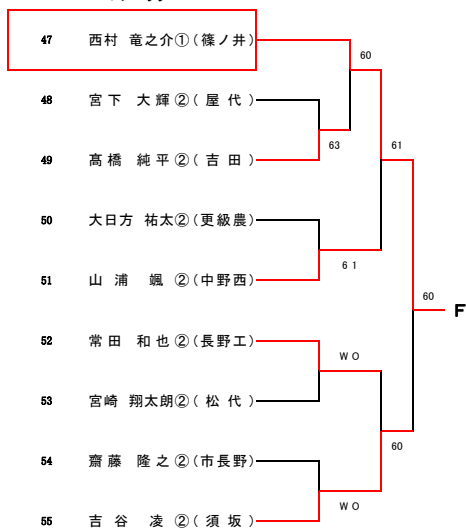

県大会ストレートイン選手
(長野県ジュニアポイント 上位7名)

- 木南 拓也②(日大)
- 伊藤 大地①(日大)
- 池田 晃一①(篠ノ井)
- 高野 凌①(日大)
- 久保田 祥伍①(長野)
- 渡辺 文也②(中野西)
- 柳沢 圭①(長野)

【男子A級シングルス】G~L

秋季テニス選手権大会北信地区予選 2009.10.24.25 南長野運動公園

Gブロック

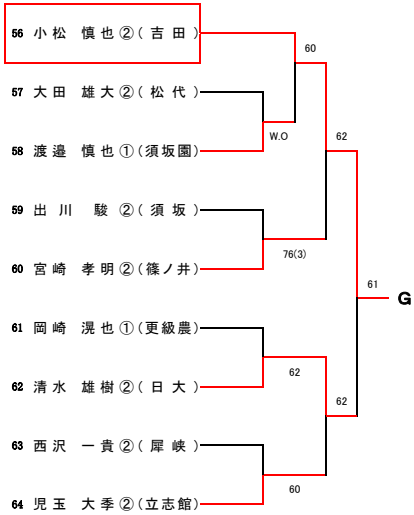

Jブロック

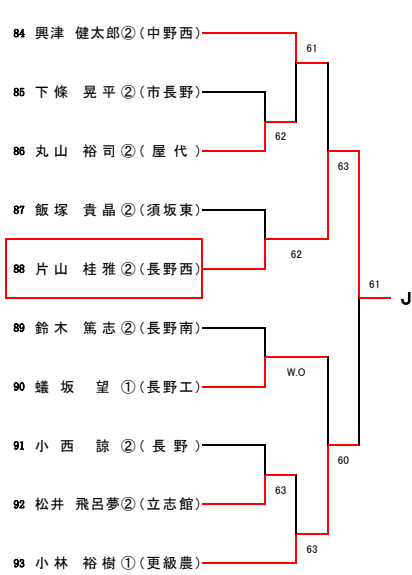

Hブロック

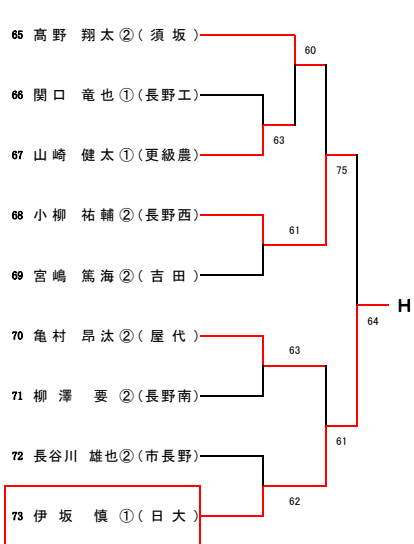

Kブロック

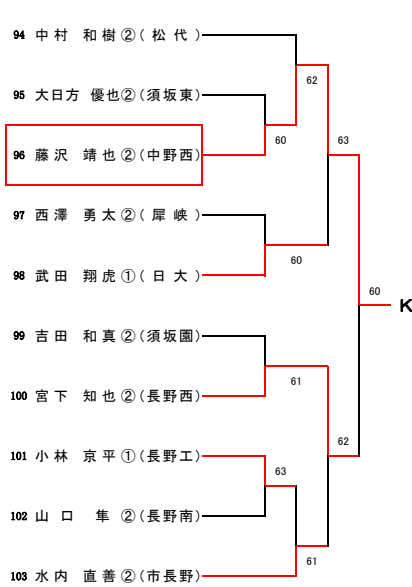

Iブロック

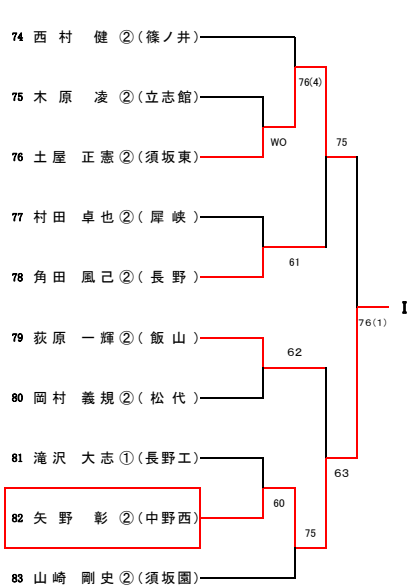

Lブロック

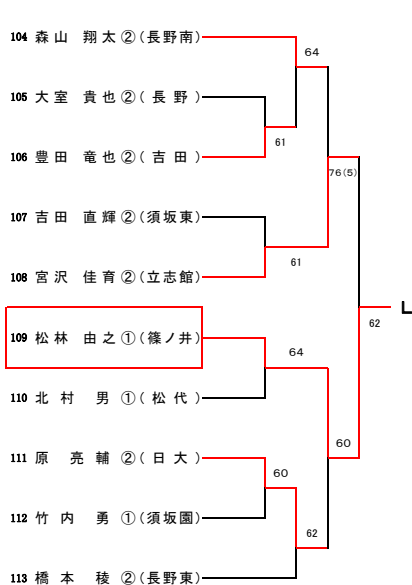

【女子A級シングルス】A～F

秋季テニス選手権大会北信地区予選 2009.10.24,25 南長野運動公園

Aブロック

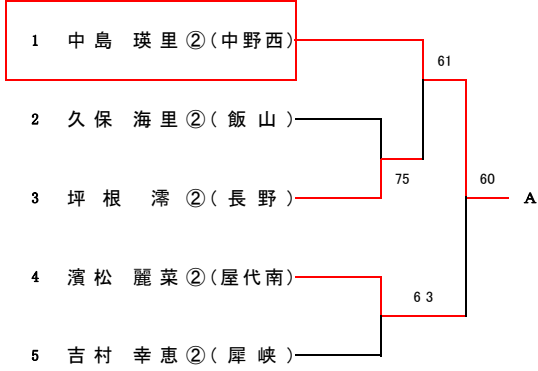

Dブロック

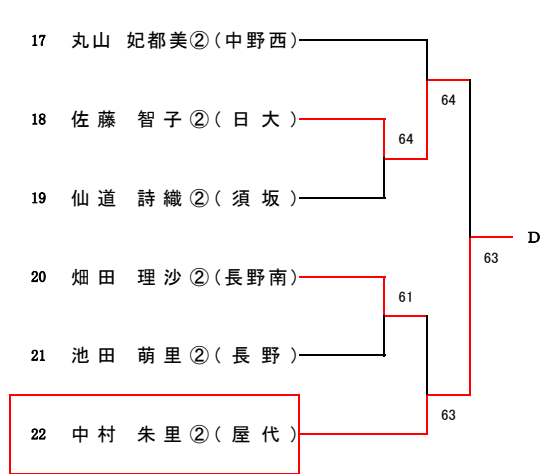

Bブロック

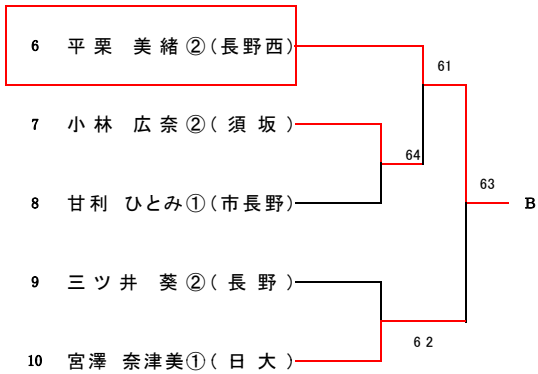

Eブロック

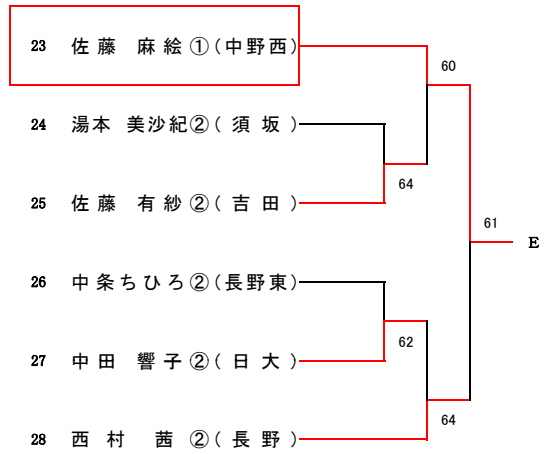

Cブロック

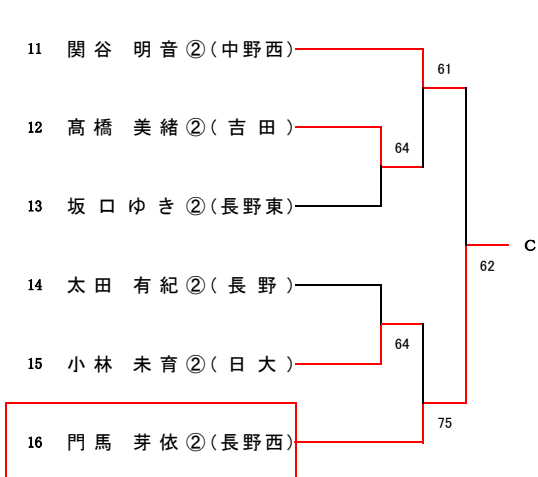

Fブロック

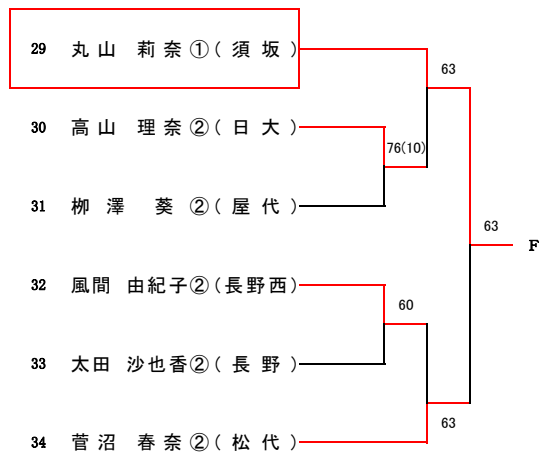

県大会ストレートイン選手(長野県ジュニアポイント 上位6名)

高橋 彩乃①(屋代) 森本 夏実①(日大) 酒井 彩①(篠ノ井)
 下田 さや香②(中野西) 磯村 実咲①(日大) 豊田 悠華②(屋代)

【女子A級シングルス】 G~L

秋季テニス選手権大会北信地区予選 2009.10.24,25 南長野運動公園

Gブロック

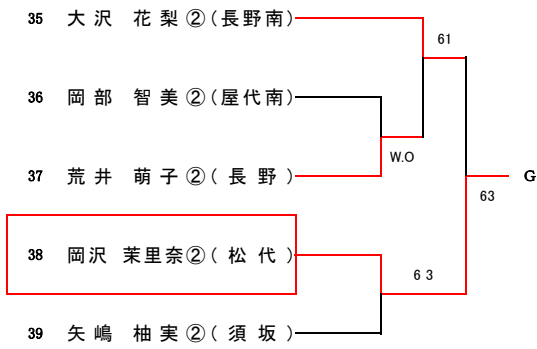

Jブロック

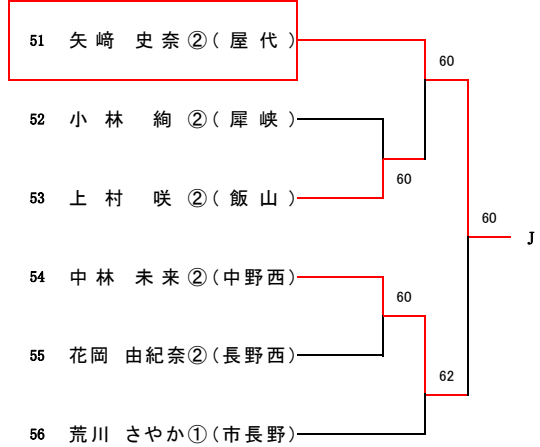

Hブロック

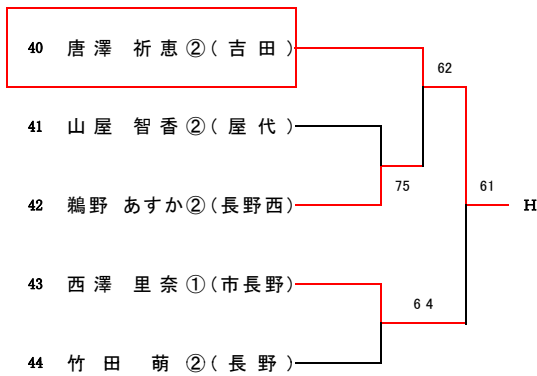

Kブロック

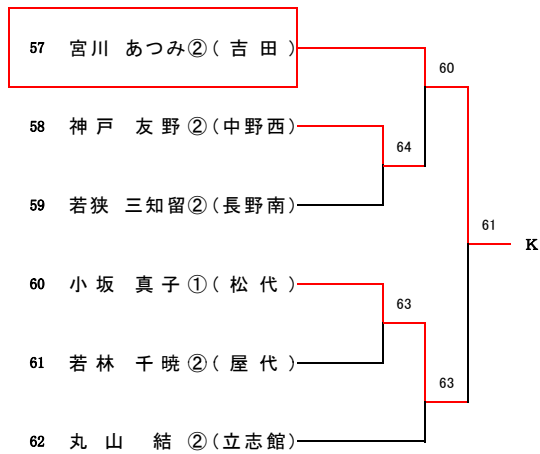

Iブロック

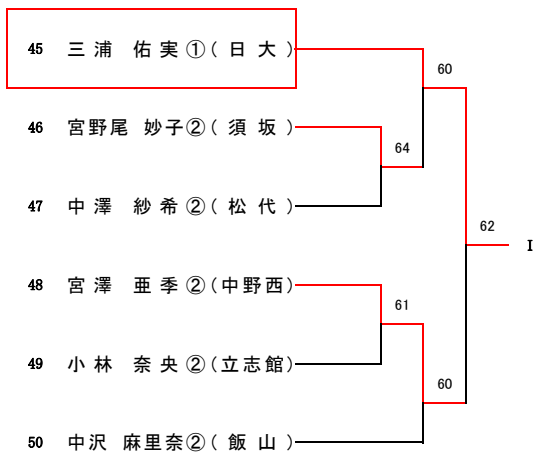

Lブロック

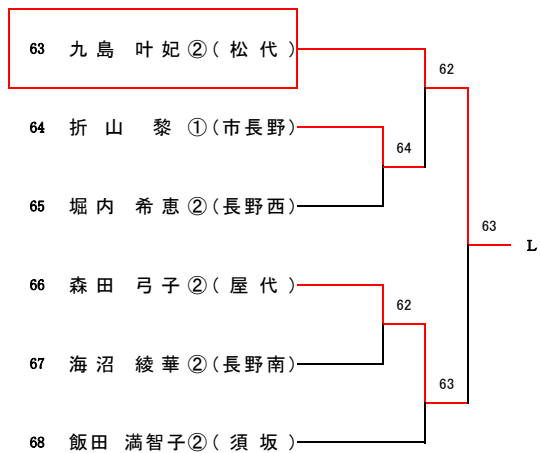

【男子ダブルスA級】

秋季テニス選手権大会北信地区予選 2009.10.24.25 南長野運動公園

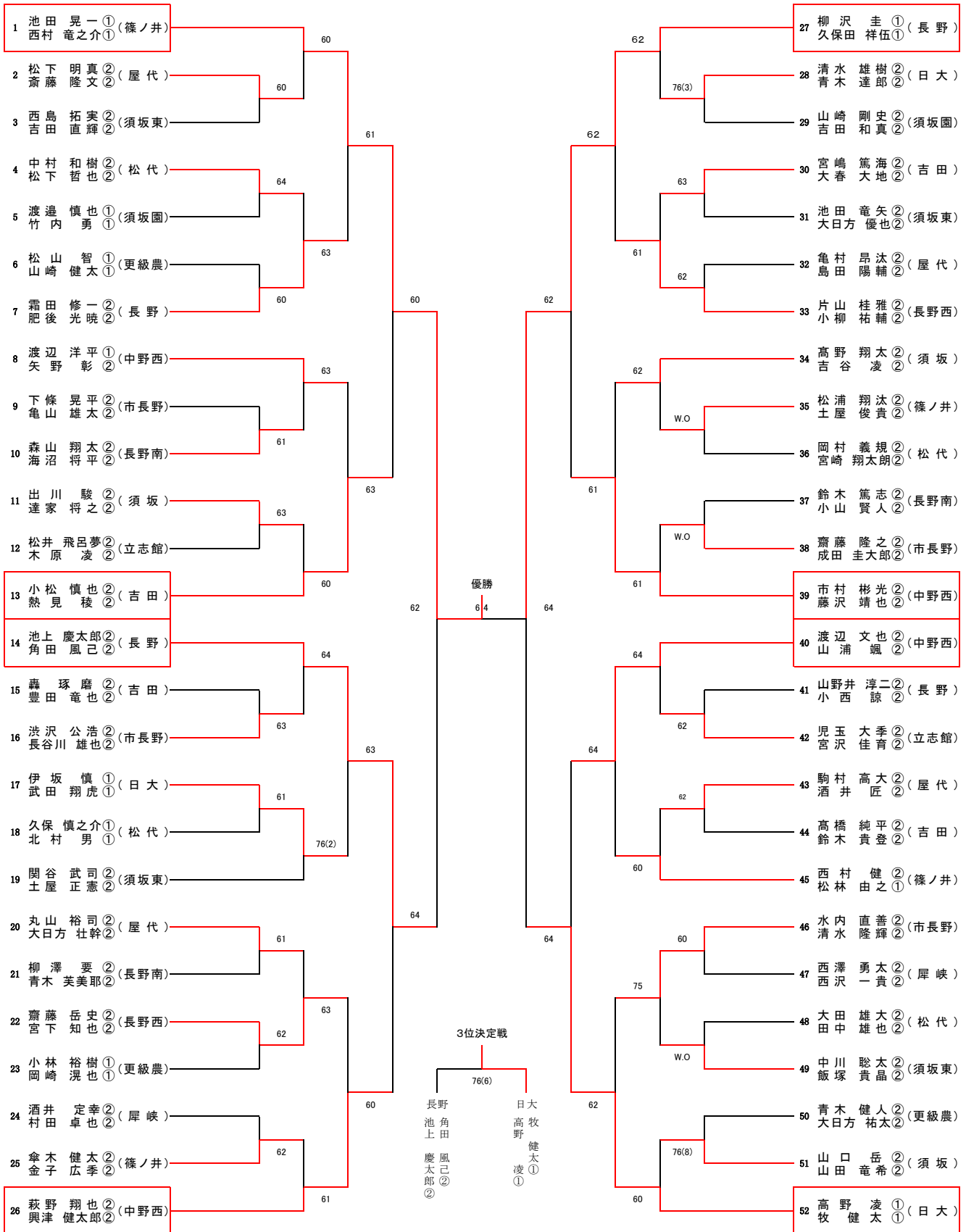

県大会ストレートイン選手(長野県ジュニアポイント 上位1組)

木南 拓也② 伊藤 大地① 組 (日大)

【女子ダブルスA級】

秋季テニス選手権大会北信地区予選 2009.10.24.25 南長野運動公園

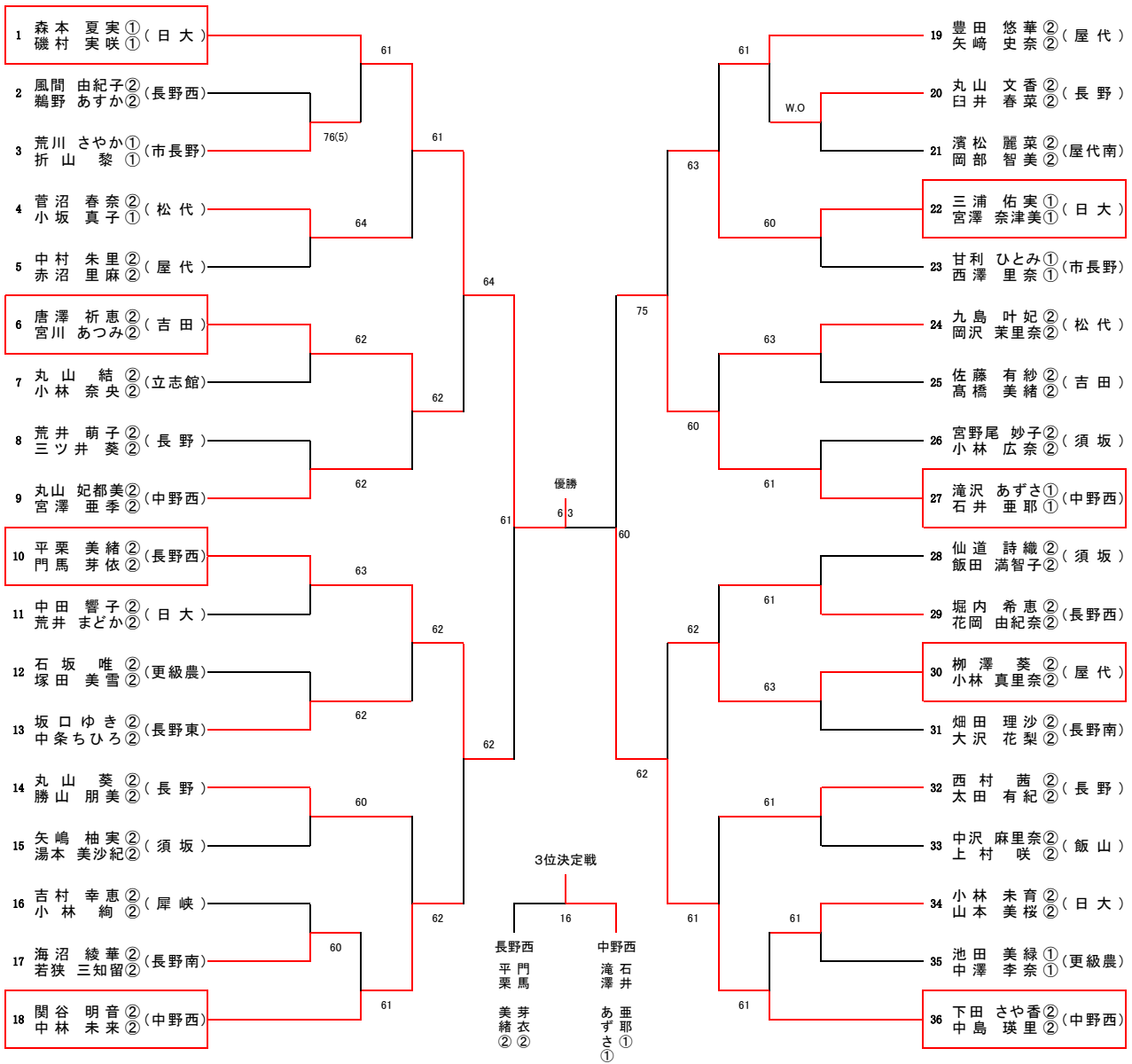

県大会ストレートイン選手(長野県ジュニアポイント 上位1組)

高橋 彩乃① 塚田 莉奈① 組 (屋代)

B級男子シングルス (1)

2009 秋季選手権 2009年10月10日 南長野運動公園

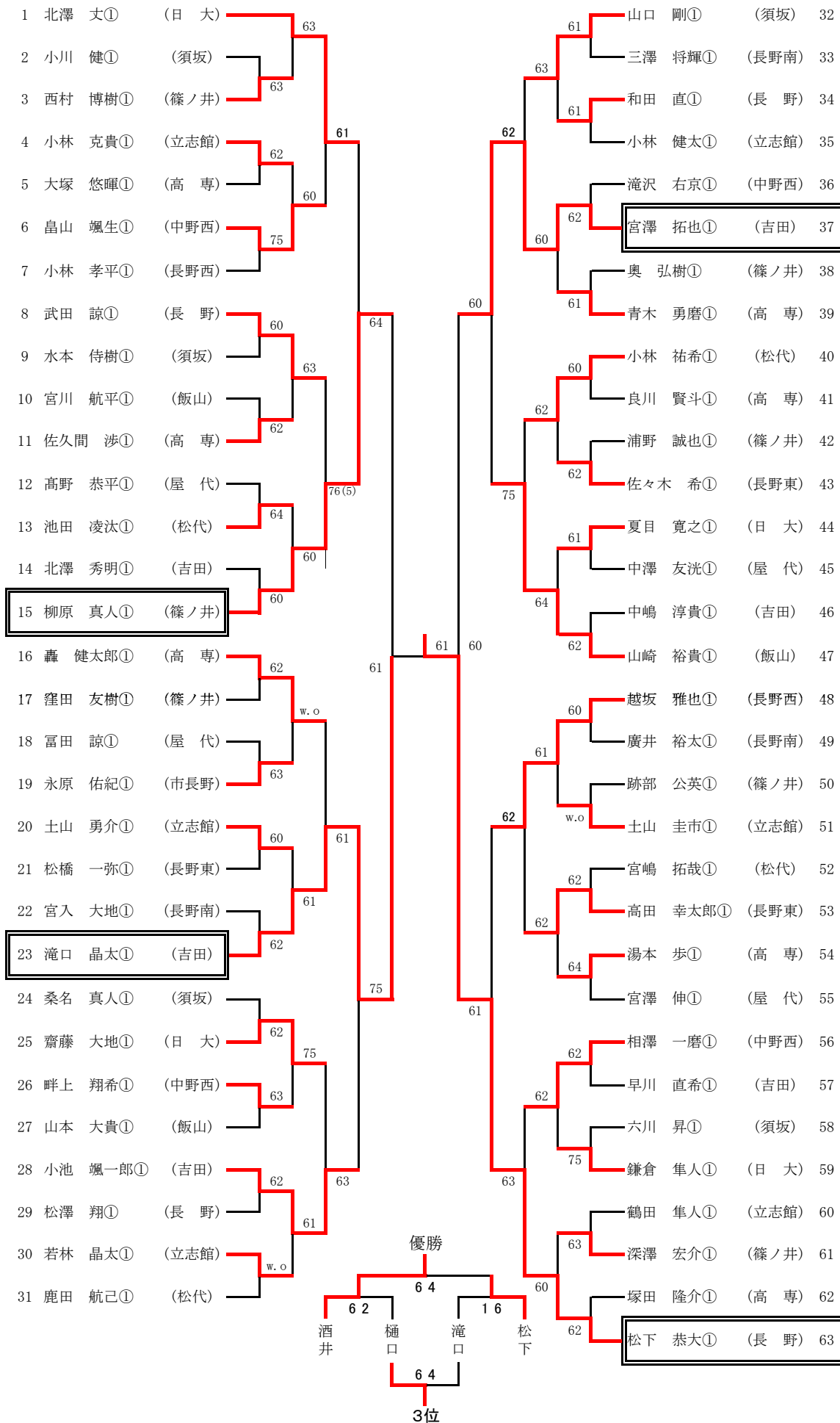

B級男子シングルス (2)

2009 秋季選手権 2009年10月10日 南長野運動公園

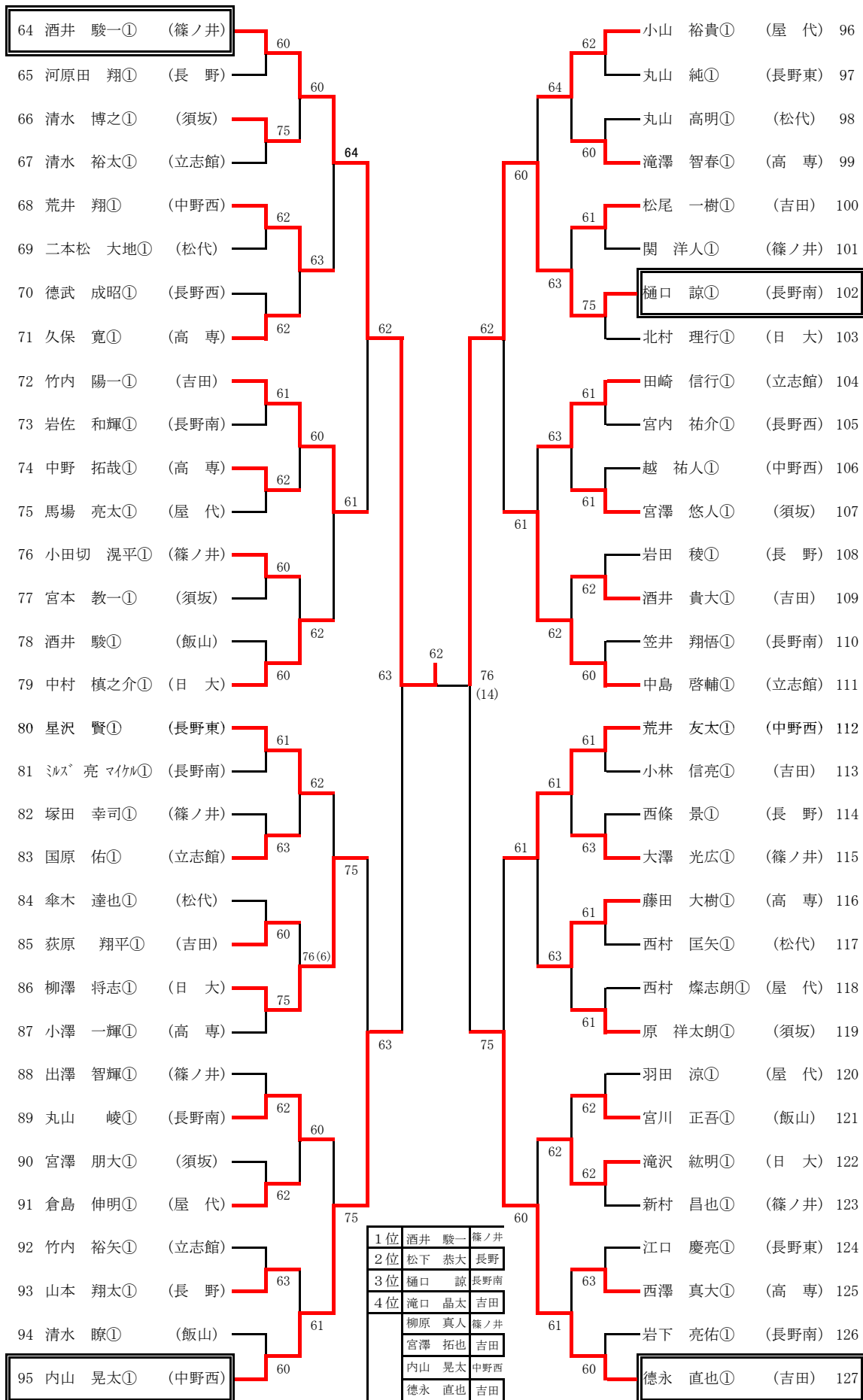

64 酒井 駿一① (篠ノ井)

62 小山 裕貴① (屋代) 96

65 河原田 翔① (長野)

丸山 純① (長野東) 97

66 清水 博之① (須坂)

丸山 高明① (松代) 98

67 清水 裕太① (立志館)

滝澤 智春① (高専) 99

68 荒井 翔① (中野西)

松尾 一樹① (吉田) 100

69 二本松 大地① (松代)

関 洋人① (篠ノ井) 101

70 徳武 成昭① (長野西)

樋口 諒① (長野南) 102

71 久保 寛① (高専)

北村 理行① (日大) 103

72 竹内 陽一① (吉田)

田崎 信行① (立志館) 104

73 岩佐 和輝① (長野南)

宮内 祐介① (長野西) 105

74 中野 拓哉① (高専)

越 祐人① (中野西) 106

75 馬場 亮太① (屋代)

宮澤 悠人① (須坂) 107

76 小田切 滉平① (篠ノ井)

岩田 稜① (長野) 108

77 宮本 教一① (須坂)

酒井 貴大① (吉田) 109

78 酒井 駿① (飯山)

笠井 翔悟① (長野南) 110

79 中村 慎之介① (日大)

中島 啓輔① (立志館) 111

80 星沢 賢① (長野東)

荒井 友太① (中野西) 112

81 ミズノ 亮 マイケル① (長野南)

小林 信亮① (吉田) 113

82 塚田 幸司① (篠ノ井)

西條 景① (長野) 114

83 国原 佑① (立志館)

大澤 光広① (篠ノ井) 115

84 傘木 達也① (松代)

藤田 大樹① (高専) 116

85 荻原 翔平① (吉田)

西村 匡矢① (松代) 117

86 柳澤 将志① (日大)

西村 燦志朗① (屋代) 118

87 小澤 一輝① (高専)

原 祥太郎① (須坂) 119

88 出澤 智輝① (篠ノ井)

羽田 涼① (屋代) 120

89 丸山 峻① (長野南)

宮川 正吾① (飯山) 121

90 宮澤 朋大① (須坂)

滝沢 紘明① (日大) 122

91 倉島 伸明① (屋代)

新村 昌也① (篠ノ井) 123

92 竹内 裕矢① (立志館)

江口 慶亮① (長野東) 124

93 山本 翔太① (長野)

西澤 真大① (高専) 125

94 清水 瞭① (飯山)

岩下 亮佑① (長野南) 126

95 内山 晃太① (中野西)

徳永 直也① (吉田) 127

B級女子シングルス

2009 秋季選手権 2009年10月10日 南長野運動公園

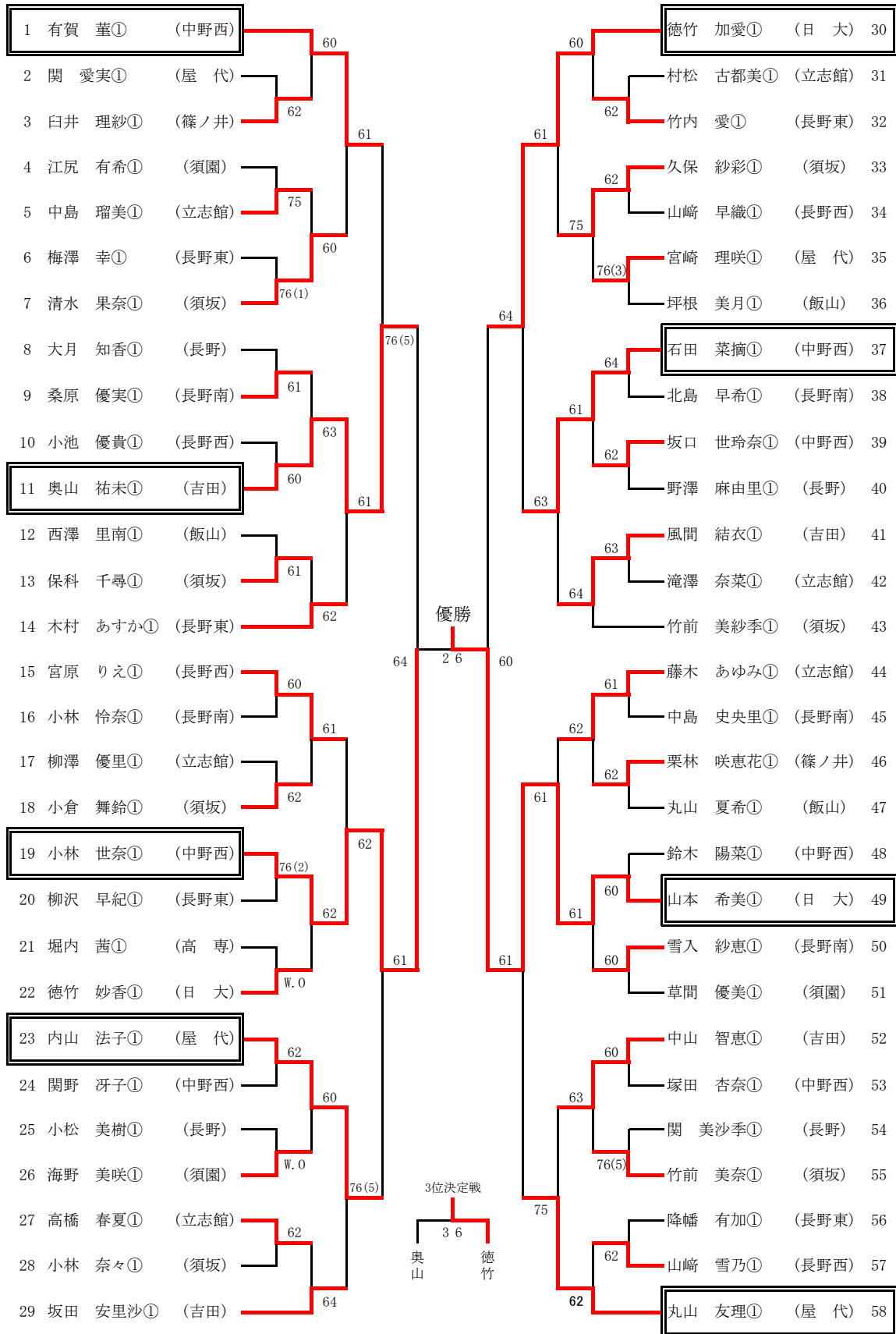

1位	山本 希美	日大
2位	小林 世奈	中野西
3位	徳竹 加愛	日大
4位	奥山 祐未	吉田
	有賀 堇	中野西
	内山 法子	屋代
	石田 菜摘	中野西
	丸山 友理	屋代