

平成22年度 北信高等学校総合体育大会テニス競技会

男子団体

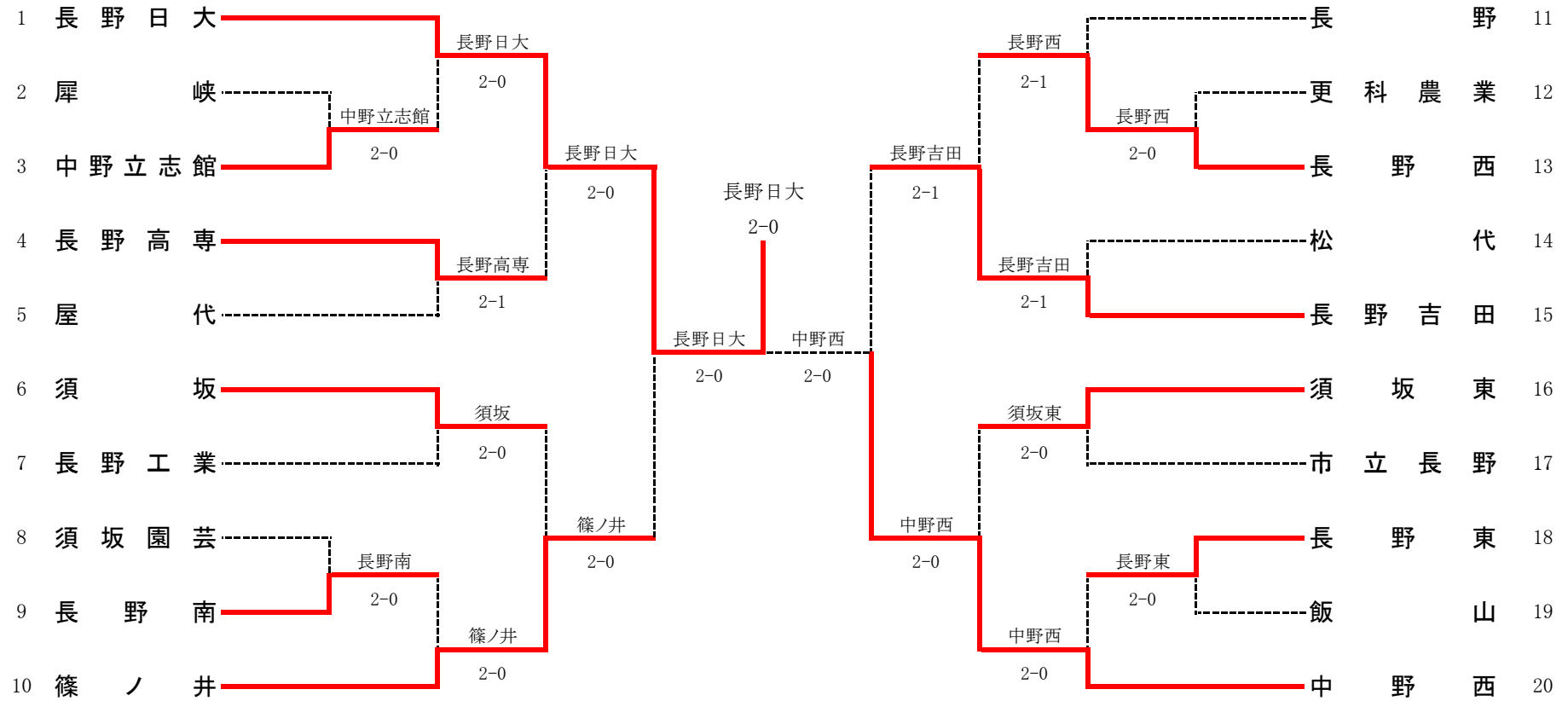

1R1	3	中野立志館	2-0	屋峡	2
D		児玉 大季③ 松井 飛呂夢③	61	西澤 勇太③ 西沢 一貴③	
S1		宮沢 佳育③	61	酒井 定幸③	
S2		中島 啓輔②		村田 卓也③	

1R2	9	長野南	2-0	須坂園芸	8
D		小山 賢人③ 海沼 将平③	63	吉田 和真③ 渡邊 慎也②	
S1		森山 翔太③	62	山崎 剛史③	
S2		樋口 諒②		平野 勇太②	

1R3	13	長野西	2-0	更科農業	12
D		齋藤 岳史③ 宮下 知也③	61	若林 裕③ 岡崎 滉也②	
S1		片山 桂雅③	60	小林 裕樹②	
S2		小柳 祐輔③		大日方 祐太③	

1R4	18	長野東	2-0	飯山	19
D		橋本 稜③ 星沢 賢②	62	山本 大貴② 宮川 航平②	
S1		峯村 憲幸③	62	荻原 一輝③	
S2		高田 幸太郎②		山崎 裕貴②	

2R1	1	長野日大	2-0	中野立志館	3
D		高野 凌② 伊坂 慎②	60	児玉 大季③ 松井 飛呂夢③	
S1		木南 拓也③	63	宮沢 佳育③	
S2		伊藤 大地②	10	中島 啓輔②	

2R2	4	長野高専	2-1	屋代	5
D		大岡 謹吾③ 青木 勇磨②	06	駒村 高大③ 酒井 匠③	
S1		下川 航③	63	松下 明真③	
S2		小林 智哉③	64	斎藤 隆文③	

2R3	6	須坂	2-0	長野工業	7
D		達家 将之③ 出川 駿③	66	金本 直也② 小林 京平②	
S1		高野 翔太③	61	永井 一輝③	
S2		山口 岳③	61	近藤 俊介②	

2R4	10	篠ノ井	2-0	長野南	9
D		西村 竜之介② 松林 由之②	60	小山 賢人③ 海沼 将平③	
S1		池田 晃一②	60	森山 翔太③	
S2		酒井 駿一②		樋口 諒②	

2R5	13	長野西	2-1	長野	11
D		齋藤 岳史③ 宮下 知也③	67(10)	霜田 修一③ 池上 慶太郎③	
S1		片山 桂雅③	76(5)	久保田 祥伍②	
S2		小柳 祐輔③	62	柳沢 圭②	

2R6	15	長野吉田	2-1	松代	14
D		六川 素生① 熱見 稜③	62	岡村 義規③ 松下 哲也③	
S1		小松 慎也③	63	中村 和樹③	
S2		渡辺 俊①	16	久保 慎之介②	

2R7	16	須坂東	2-0	市立長野	17
D		関谷 武司③ 土屋 正憲③	75	清水 隆輝③ 成田 圭太郎③	
S1		中村 隆之③	63	水内 直善③	
S2		中川 聡太③	02	長谷川 雄也③	

2R8	20	中野西	2-0	長野東	18
D		興津 健太郎③ 藤沢 靖也③	63	橋本 稜③ 星沢 賢②	
S1		渡辺 文也③	60	峯村 憲幸③	
S2		渡辺 洋平②	20	高田 幸太郎②	

3R1	1	長野日大	2-0	長野高専	4
D		高野 凌② 伊坂 慎②	61	大岡 謹吾③ 青木 勇磨②	
S1		木南 拓也③	62	下川 航③	
S2		伊藤 大地②		小林 智哉③	

3R2	10	篠ノ井	2-0	須坂	6
D		西村 竜之介② 松林 由之②	75	達家 将之③ 出川 駿③	
S1		池田 晃一②	60	高野 翔太③	
S2		酒井 駿一②	34	山口 岳③	

3R3	15	長野吉田	2-1	長野西	13
D		六川 素生① 熱見 稜③	36	齋藤 岳史③ 宮下 知也③	
S1		小松 慎也③	64	片山 桂雅③	
S2		渡辺 俊①	76(3)	小柳 祐輔③	

3R4	20	中野西	2-0	須坂東	16
D		萩野 翔也③ 興津 健太郎③	60	関谷 武司③ 土屋 正憲③	
S1		渡辺 文也③	61	中村 隆之③	
S2		渡辺 洋平②	10	中川 聡太③	

準決	1	長野日大	2-0	篠ノ井	10
D		高野 凌② 伊坂 慎②	64	西村 竜之介② 松林 由之②	
S1		木南 拓也③	45	池田 晃一②	
S2		伊藤 大地②	60	酒井 駿一②	

準決	20	中野西	2-0	長野吉田	15
D		萩野 翔也③ 興津 健太郎③	61	六川 素生① 熱見 稜③	
S1		渡辺 文也③	44	小松 慎也③	
S2		渡辺 洋平②	63	渡辺 俊①	

決勝	1	長野日大	2-0	中野西	20
D		高野 凌② 伊坂 慎②	63	萩野 翔也③ 興津 健太郎③	
S1		木南 拓也③	35	渡辺 文也③	
S2		伊藤 大地②	62	渡辺 洋平②	

三決	10	篠ノ井	2-0	長野吉田	15
D		西村 竜之介② 松林 由之②	53	小松 慎也③ 熱見 稜③	
S1		池田 晃一②	60	六川 素生①	
S2		酒井 駿一②	62	渡辺 俊①	

平成22年度 北信高等学校総合体育大会テニス競技会

女子団体

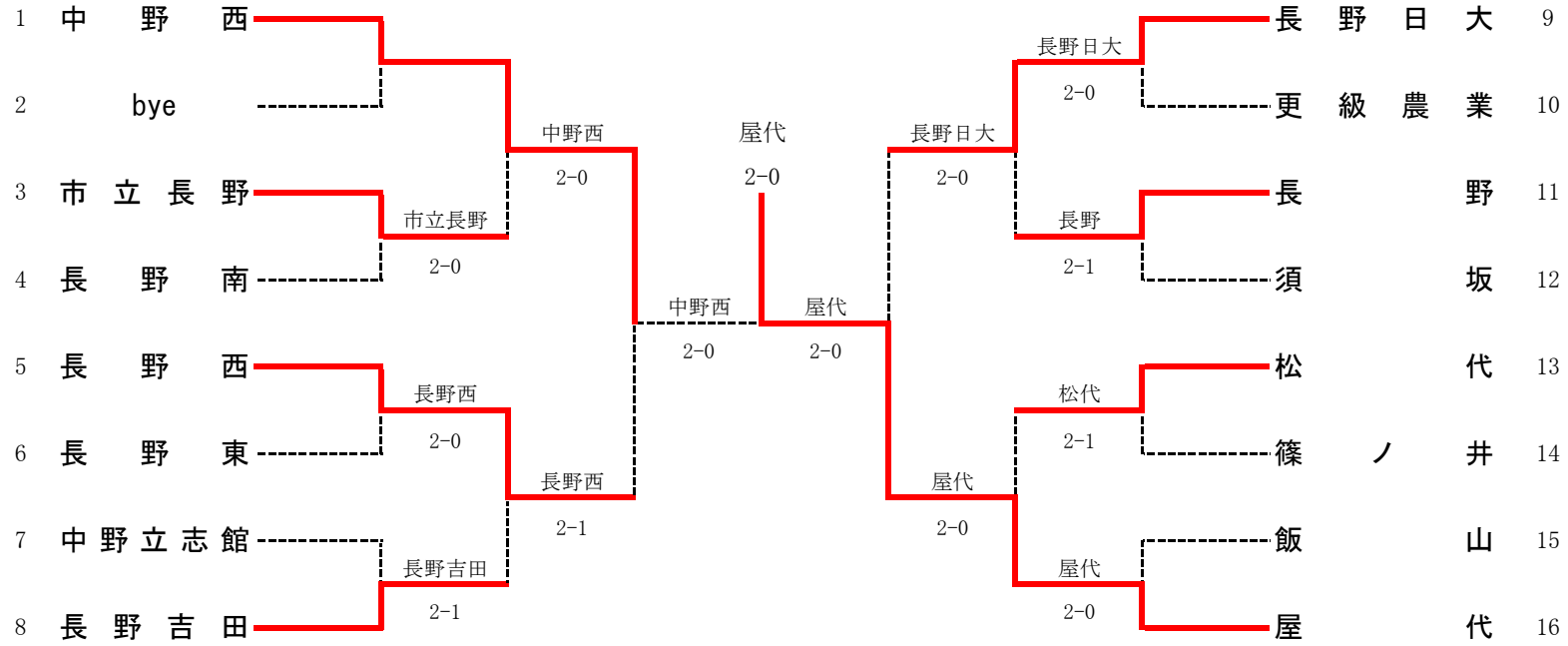

1R1	1	中野西		bye	2
D					
S1					
S2					

1R2	3	市立長野	2-0	長野南	4
D		折山 黎② 甘利 ひとみ②	64	若狭 三知留③ 海沼 綾華③	
S1		荒川 さやか②	60	大沢 花梨③	
S2		西澤 里奈②	30	畑田 理紗③	

1R3	5	長野西	2-0	長野東	6
D		堀内 希恵③ 花岡 由紀奈③	60	梅澤 幸② 竹内 愛②	
S1		平栗 美緒③	61	中条 ちひろ③	
S2		門馬 芽依③	01	木村 あすか②	

1R4	8	長野吉田	2-1	中野立志館	7
D		奥山 祐未② 中山 智恵②	64	高橋 春夏② 村松 古都美②	
S1		唐澤 祈恵③	60	丸山 結③	
S2		佐藤 有紗③	20	藤木 あゆみ②	

1R5	9	長野日大	2-0	更級農業	10
D		磯村 実咲② 三浦 佑実②	60	石坂 唯③ 北澤 ゆりか③	
S1		森本 夏実②	60	塚田 美雪③	
S2		湯本 寛菜①		児玉 沙織③	

1R6	11	長野	2-1	須坂	12
D		丸山 葵③ 勝山 朋美③	63	清水 果奈② 竹前 美紗季②	
S1		西村 茜③	26	丸山 莉奈②	
S2		太田 有紀③	76(5)	飯田 満智子③	

1R7	13	松代	2-1	篠ノ井	14
D		小坂 真子② 岡沢 茉里奈③	61	臼井 理紗② 栗林 咲恵花②	
S1		菅沼 春奈③	06	酒井 彩②	
S2		九島 叶妃③	76(4)	山崎 奈々美①	

1R8	16	屋代	2-0	飯山	15
D		豊田 悠華③ 矢崎 史奈③	61	中沢 麻里奈③ 上村 咲③	
S1		高橋 彩乃②	60	坪根 美月②	
S2		小林 夏希①	30	久保 海里③	

2R1	1	中野西	2-0	市立長野	3
D		中島 瑛里③ 関谷 明音③	62	西澤 里奈② 甘利 ひとみ②	
S1		下田 さや香③	61	荒川 さやか②	
S2		佐藤 麻絵②	30	折山 黎②	

2R2	5	長野西	2-1	長野吉田	8
D		堀内 希恵③ 花岡 由紀奈③	61	奥山 祐未② 中山 智恵②	
S1		平栗 美緒③	16	唐澤 祈恵③	
S2		門馬 芽依③	64	佐藤 有紗③	

2R3	9	長野日大	2-0	長野	11
D		磯村 実咲② 三浦 佑実②	61	丸山 葵③ 勝山 朋美③	
S1		森本 夏実②	62	西村 茜③	
S2		湯本 寛菜①		太田 有紀③	

2R4	16	屋代	2-0	松代	13
D		豊田 悠華③ 矢崎 史奈③	43	小坂 真子② 岡沢 茉里奈③	
S1		高橋 彩乃②	60	菅沼 春奈③	
S2		小林 夏希①	60	九島 叶妃③	

準決	1	中野西	2-0	長野西	5
D		中島 瑛里③ 関谷 明音③	32	平栗 美緒③ 門馬 芽依③	
S1		下田 さや香③	61	風間 由紀子③	
S2		佐藤 麻絵②	61	堀内 希恵③	

準決	16	屋代	2-0	長野日大	9
D		豊田 悠華③ 矢崎 史奈③	22	磯村 実咲② 三浦 佑実②	
S1		高橋 彩乃②	61	森本 夏実②	
S2		小林 夏希①	61	湯本 寛菜①	

決勝	16	屋代	2-0	中野西	1
D		豊田 悠華③ 矢崎 史奈③	34	中島 瑛里③ 関谷 明音③	
S1		高橋 彩乃②	62	下田 さや香③	
S2		小林 夏希①	63	佐藤 麻絵②	

三決	5	長野西	0-2	長野日大	9
D		堀内 希恵③ 花岡 由紀奈③	06	磯村 実咲② 三浦 佑実②	
S1		平栗 美緒③	34	森本 夏実②	
S2		門馬 芽依③	26	湯本 寛菜①	

【男子シングルス】A~D

Aブロック (第1シード)

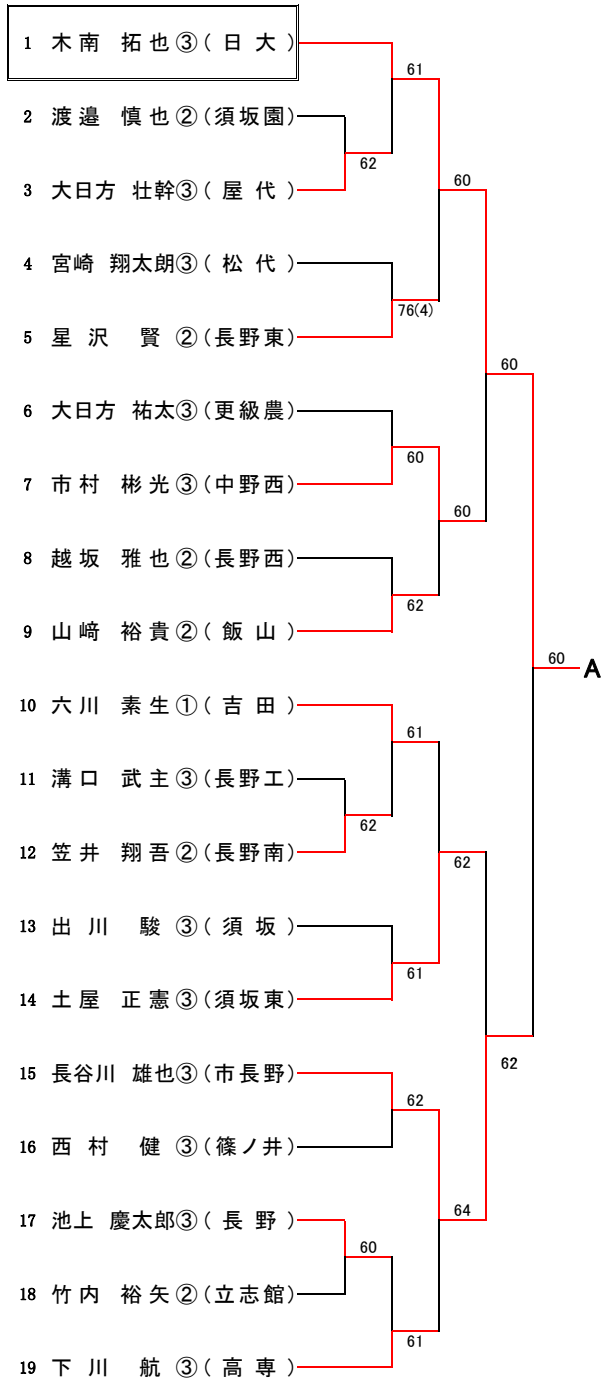

Bブロック (第8シード)

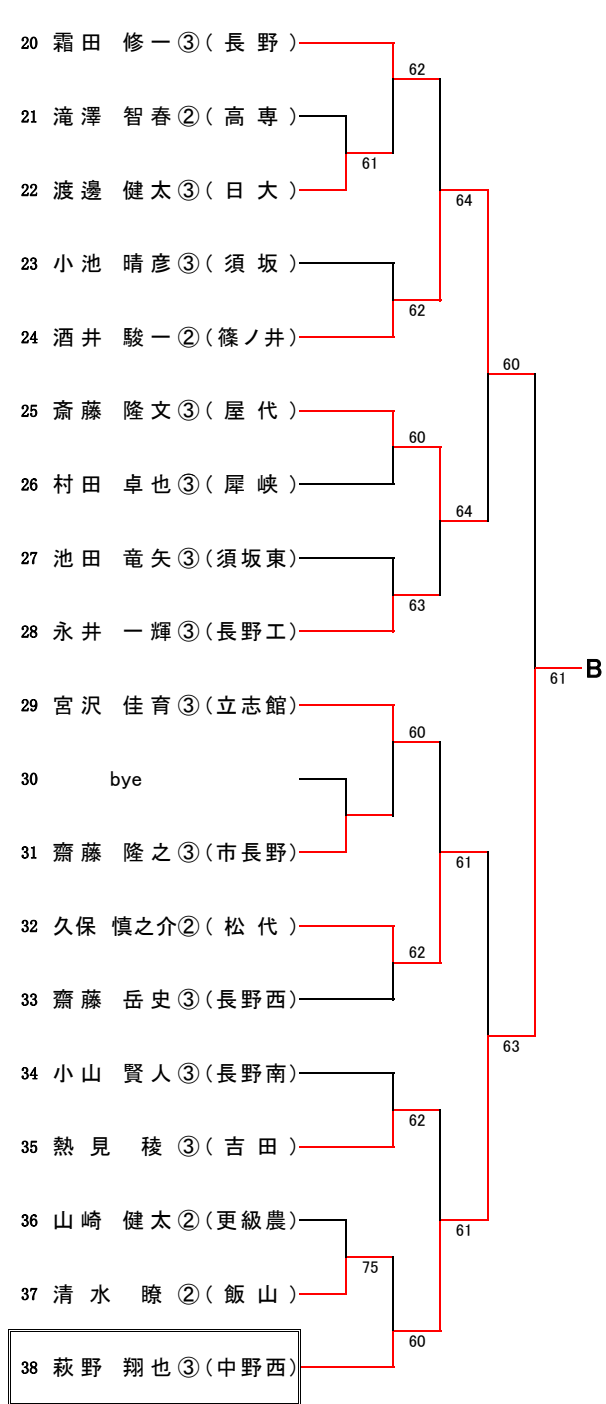

Cブロック (第5シード)

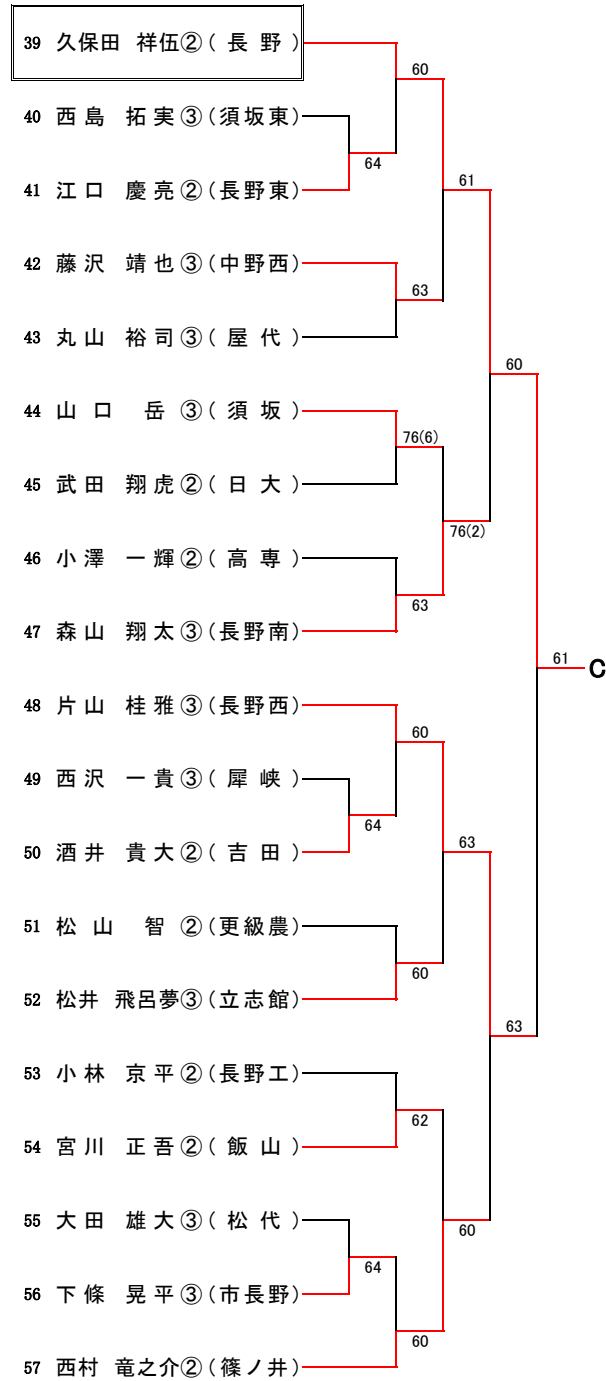

Dブロック (第4シード)

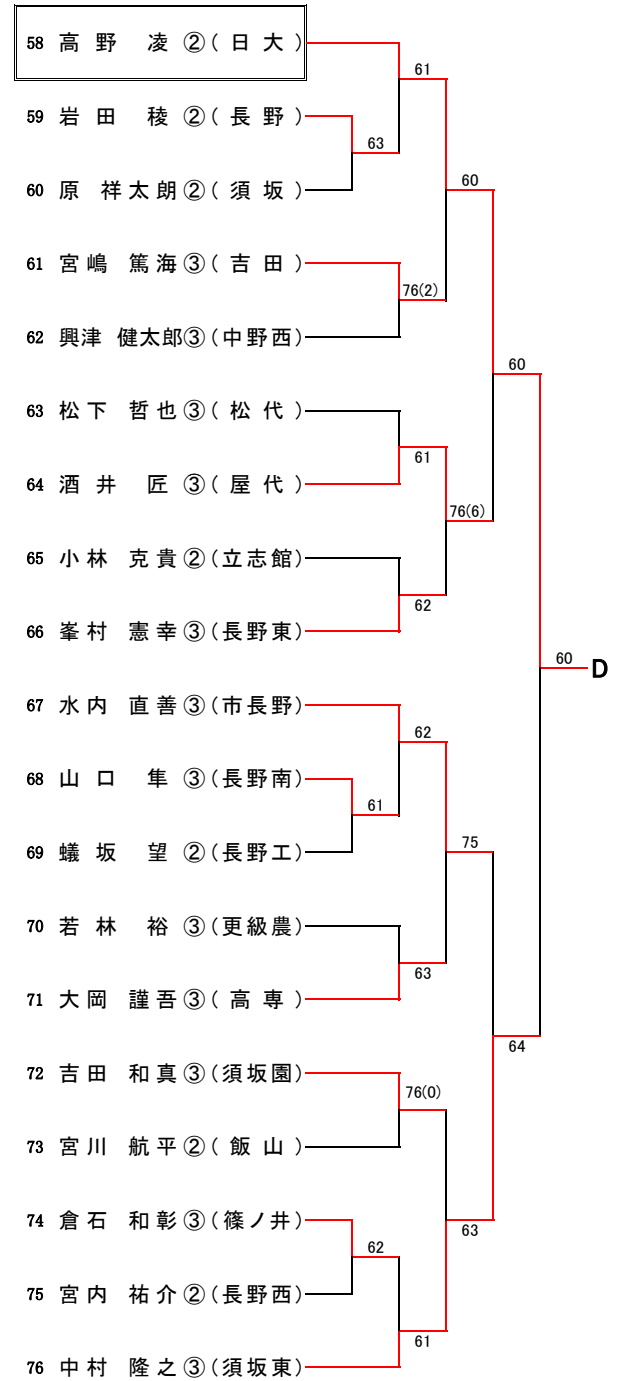

【男子シングルス】 E~H

Eブロック (第3シード)

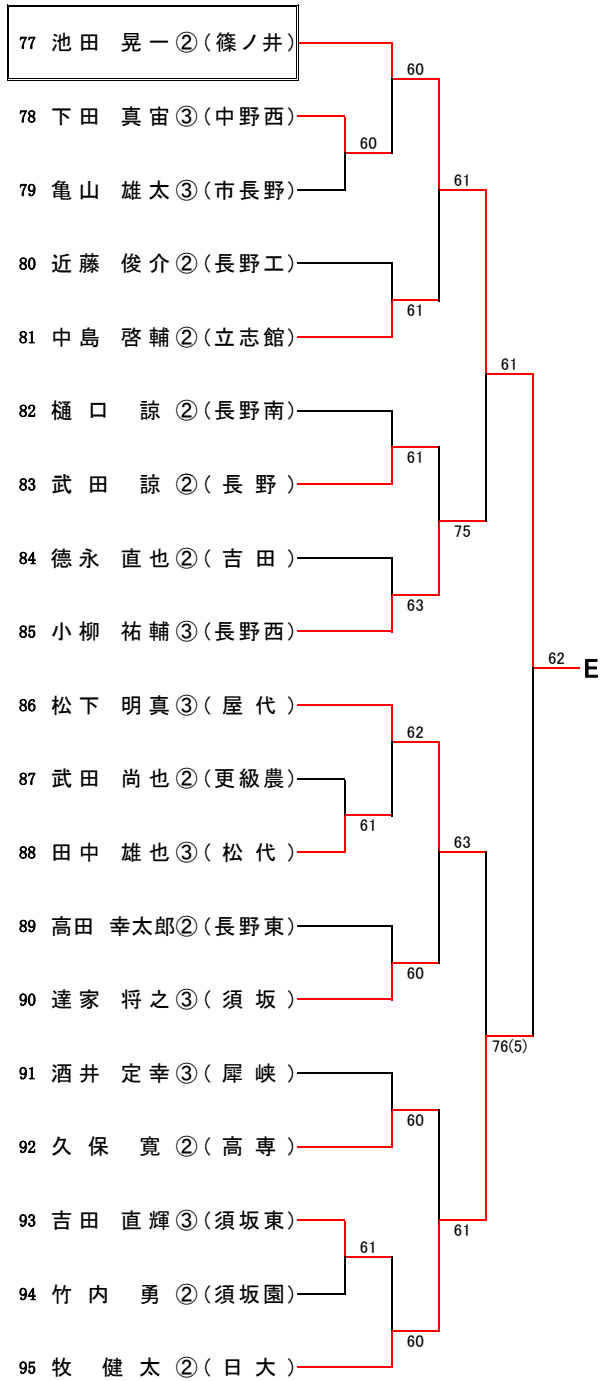

Fブロック (第6シード)

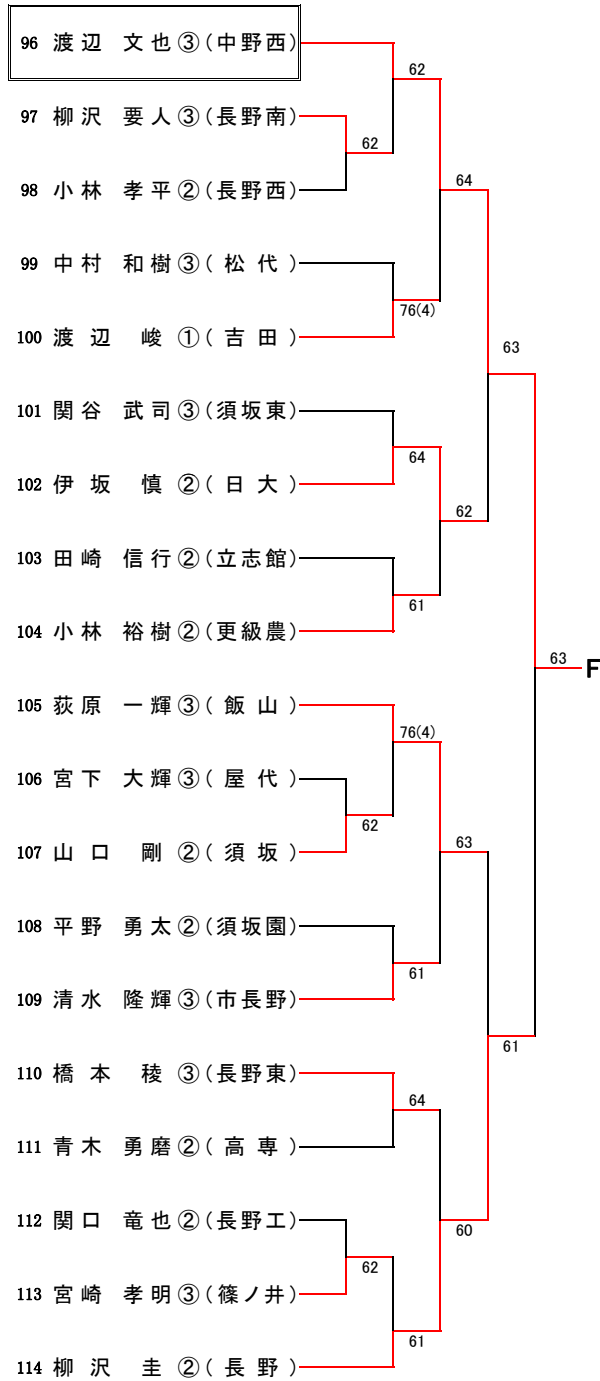

Gブロック (第7シード)

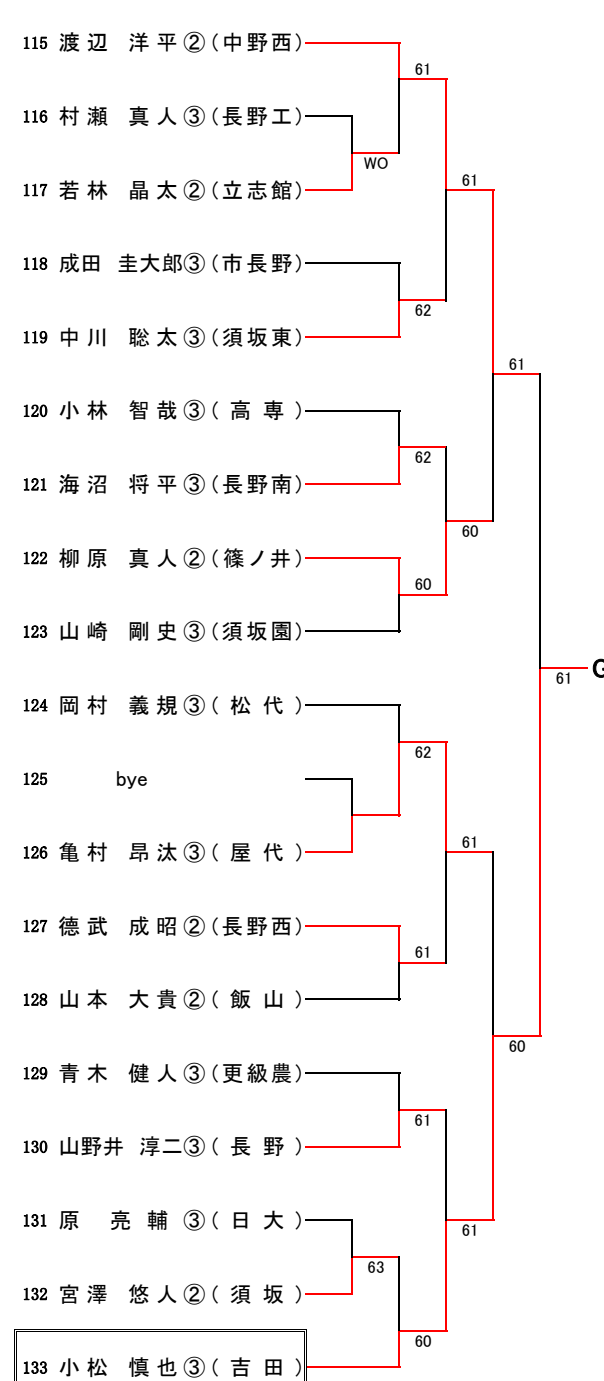

Hブロック (第2シード)

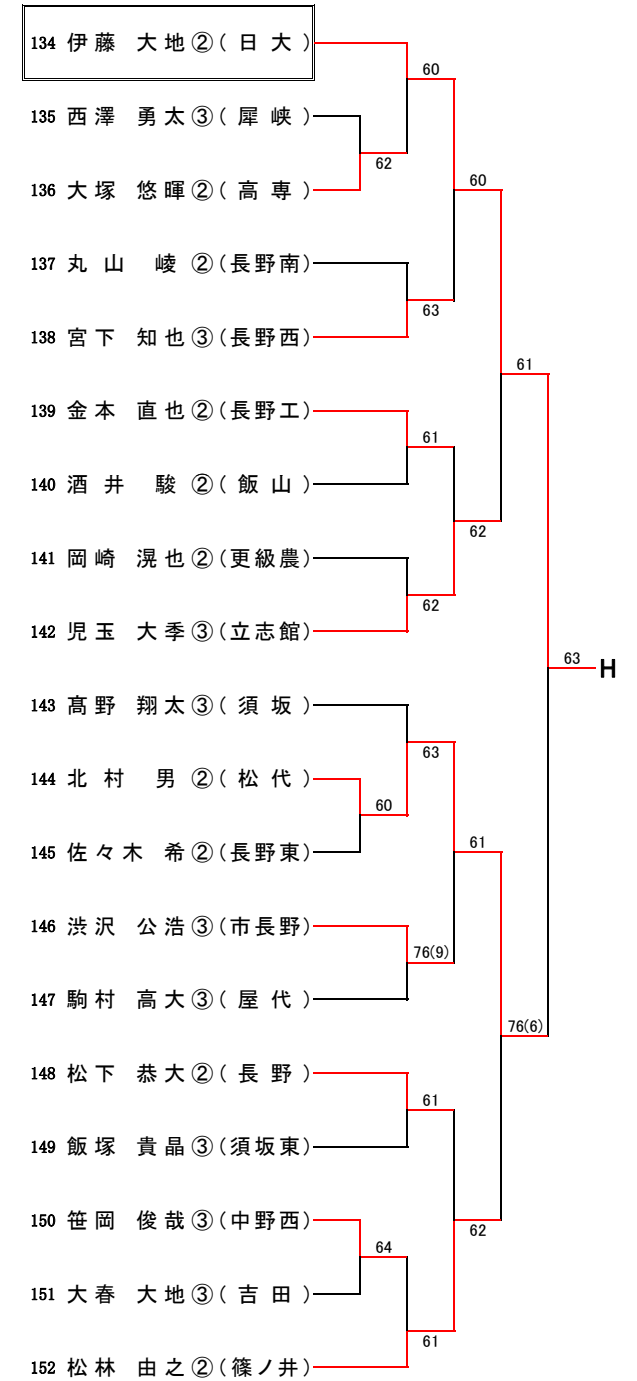

【女子シングルス】A~D

Aブロック (第1シード)

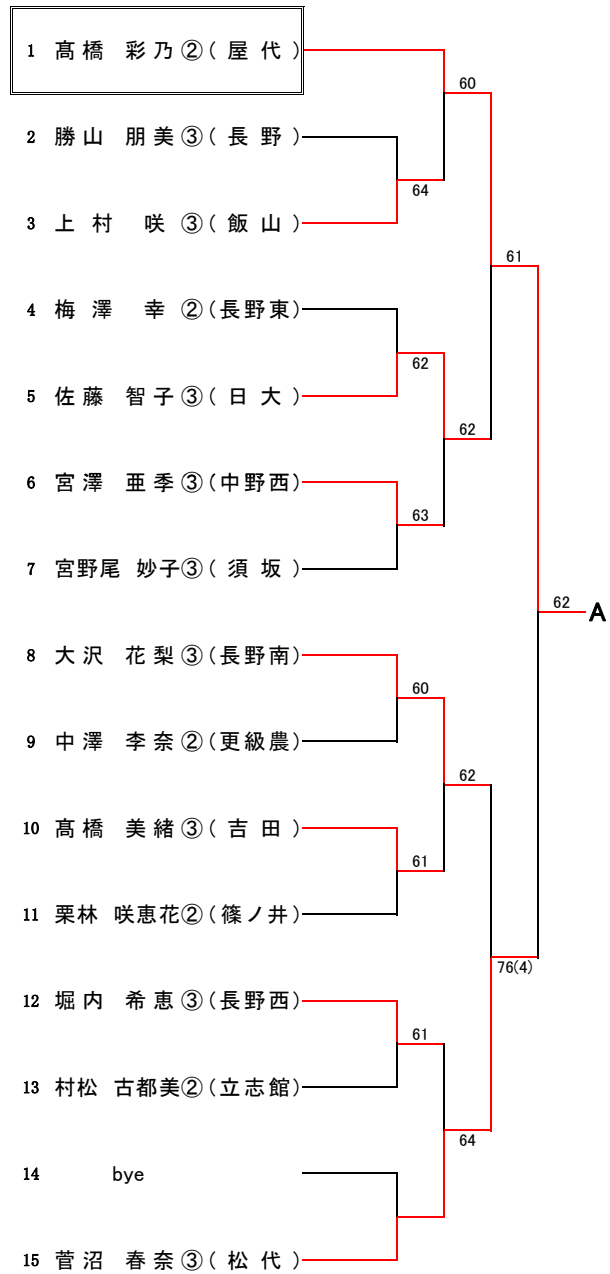

Bブロック (第8シード)

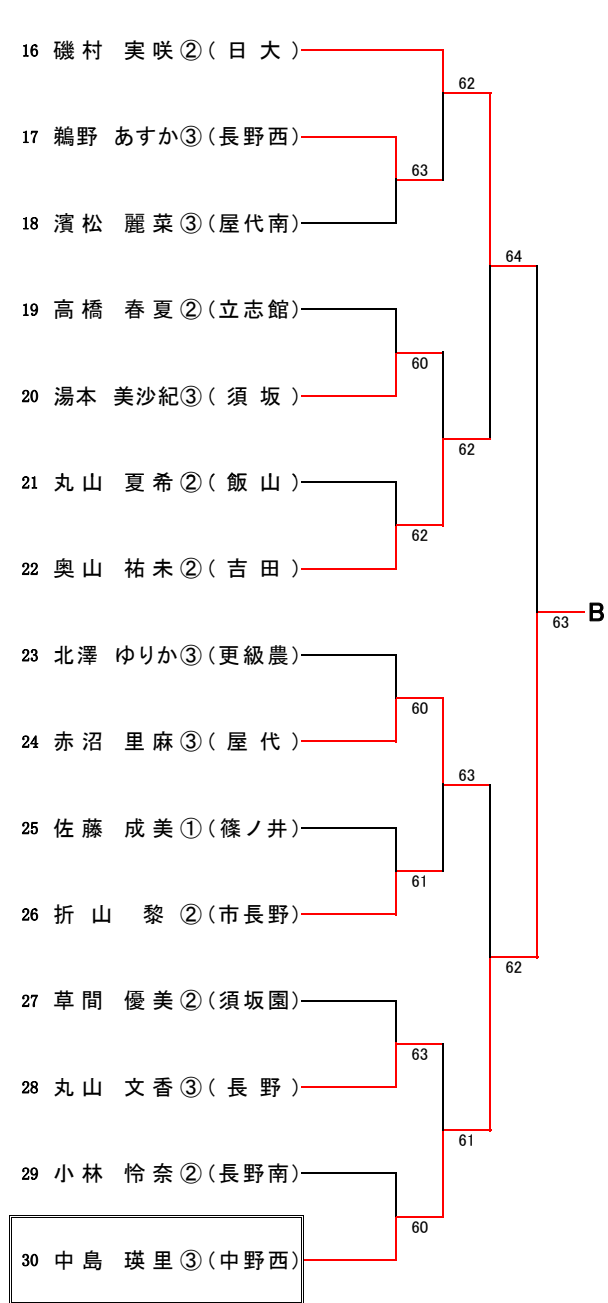

Cブロック (第5シード)

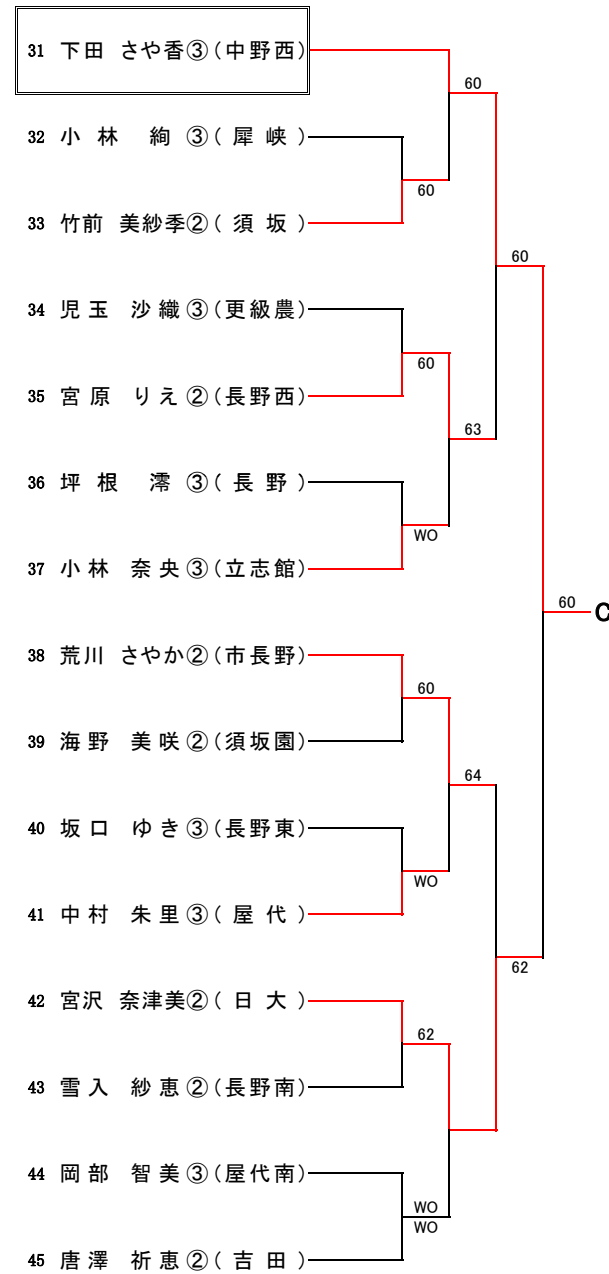

Dブロック (第4シード)

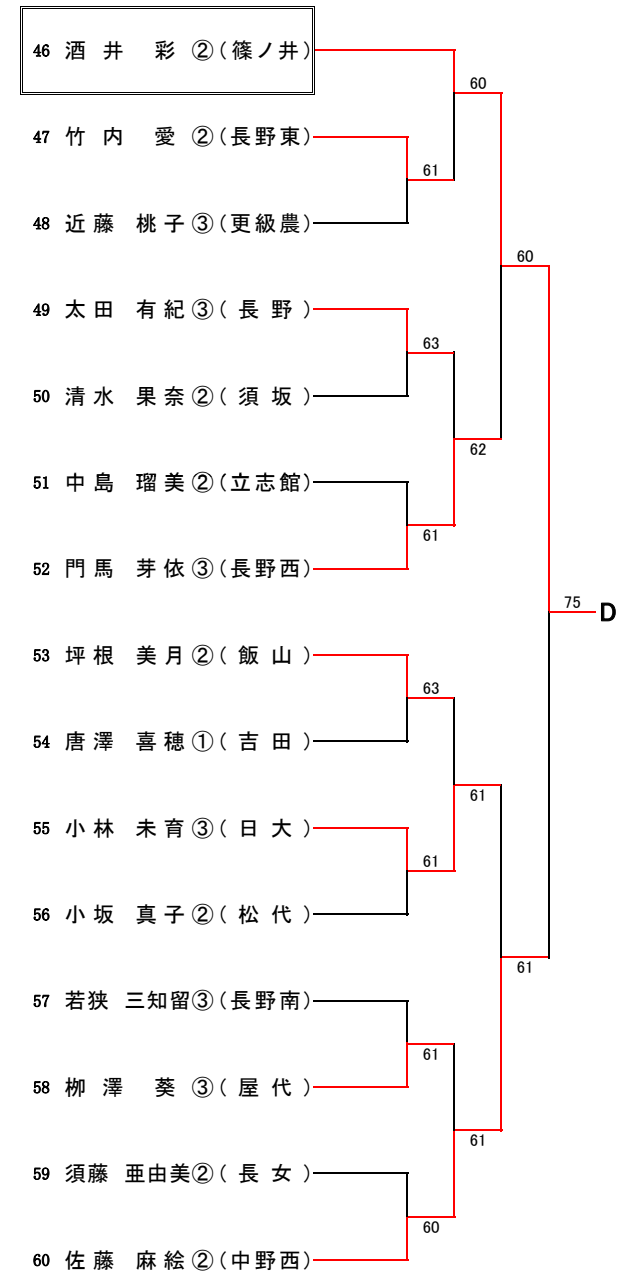

【女子シングルス】 E~H

Eブロック (第3シード)

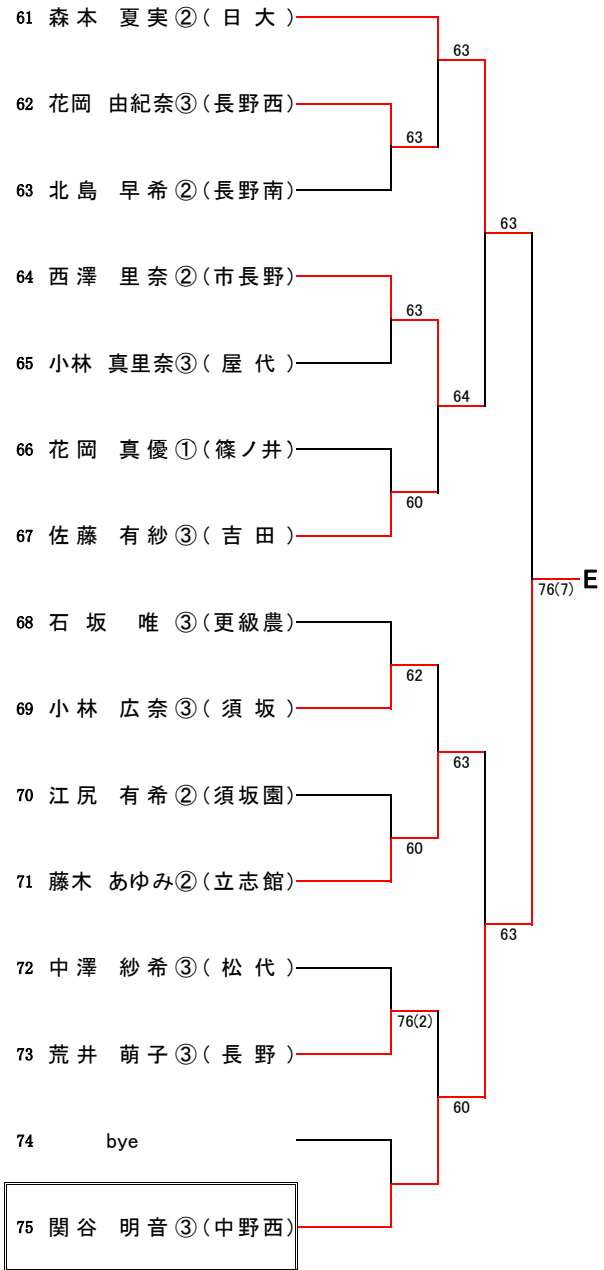

Fブロック (第6シード)

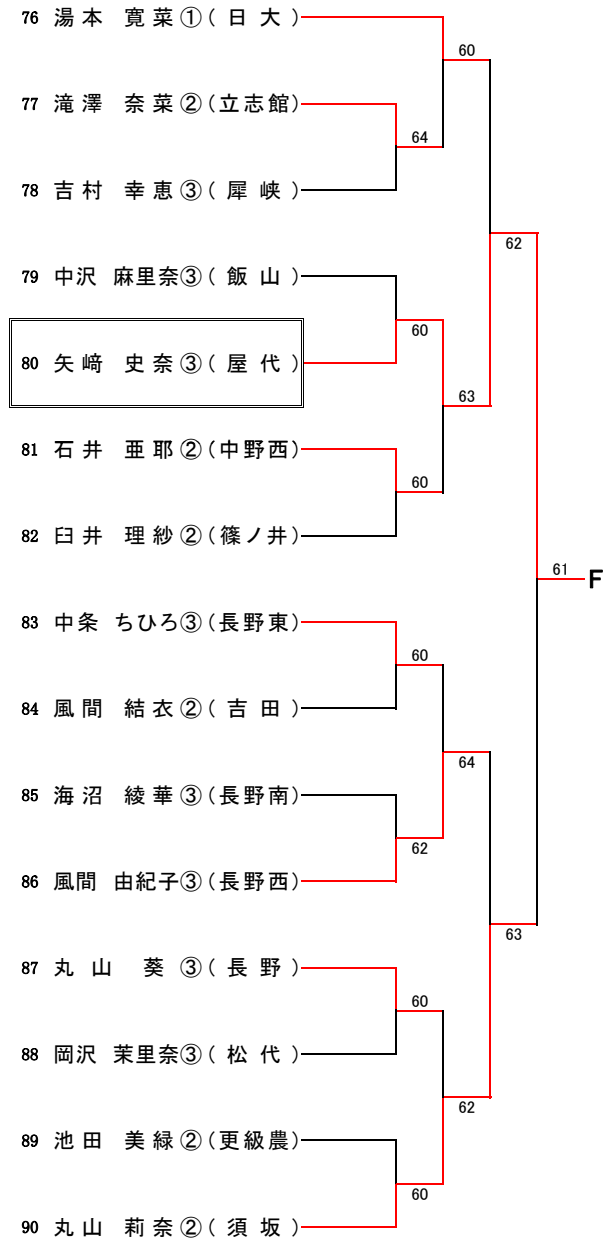

Gブロック (第7シード)

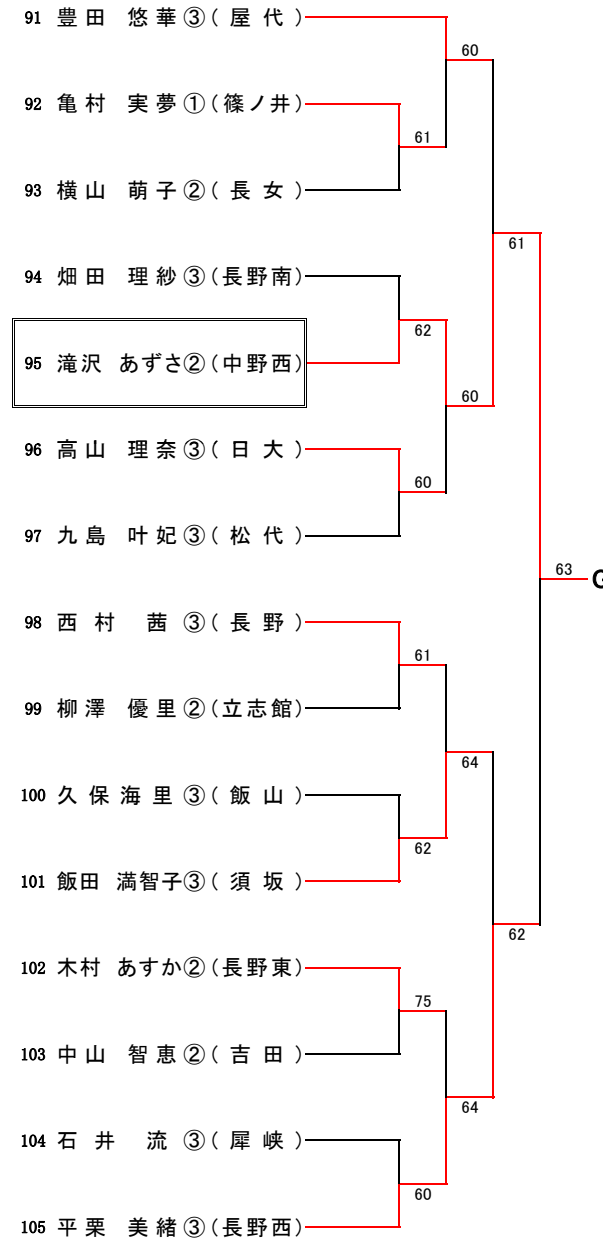

Hブロック (第2シード)

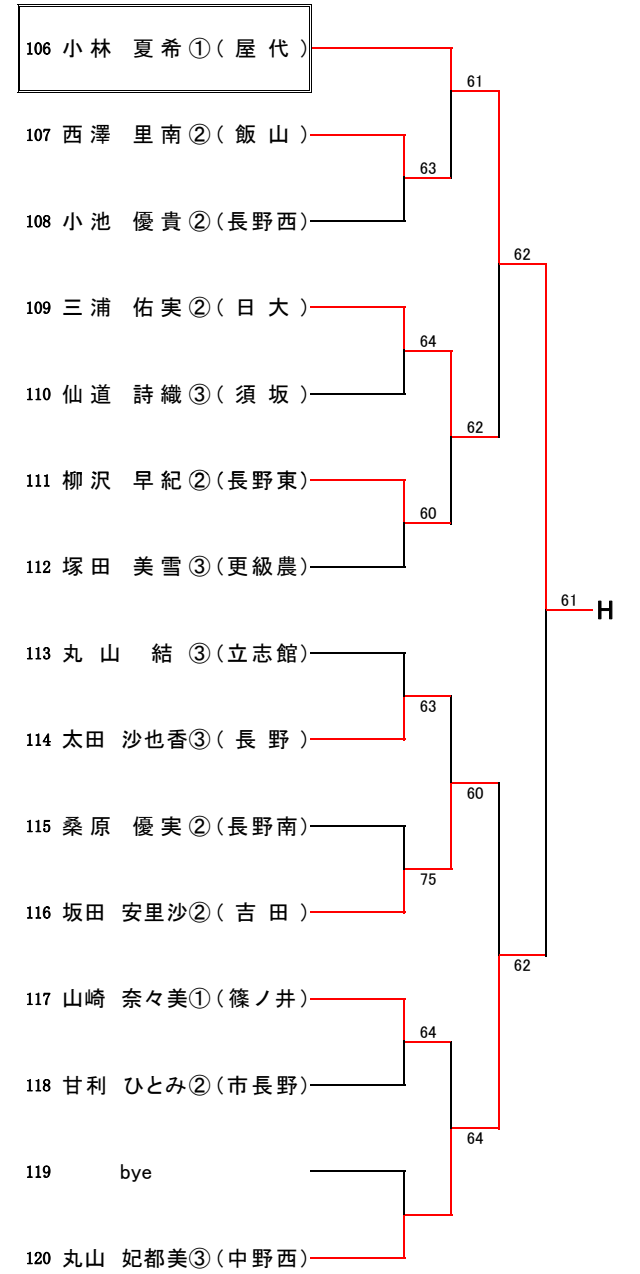

【男子ダブルス】 A~D

Aブロック (第1シード)

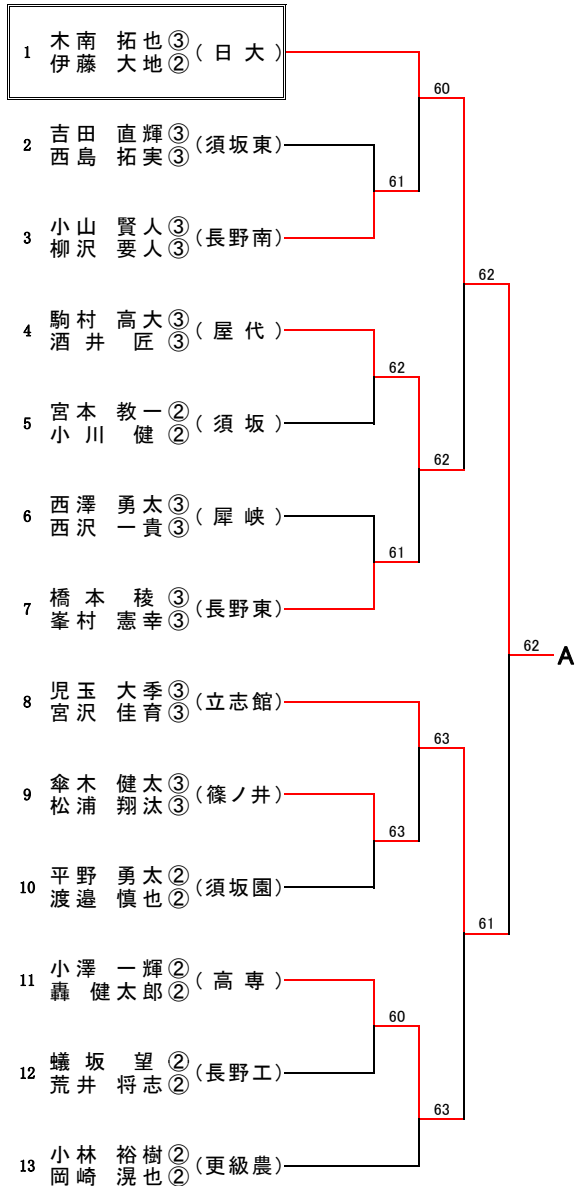

Bブロック (第8シード)

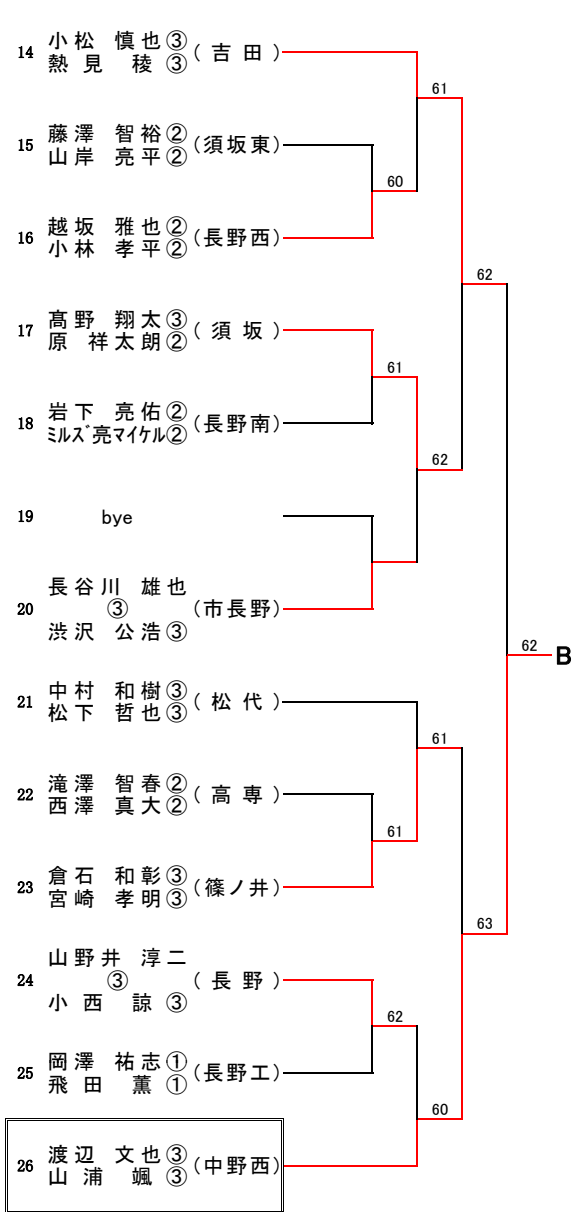

Cブロック (第5シード)

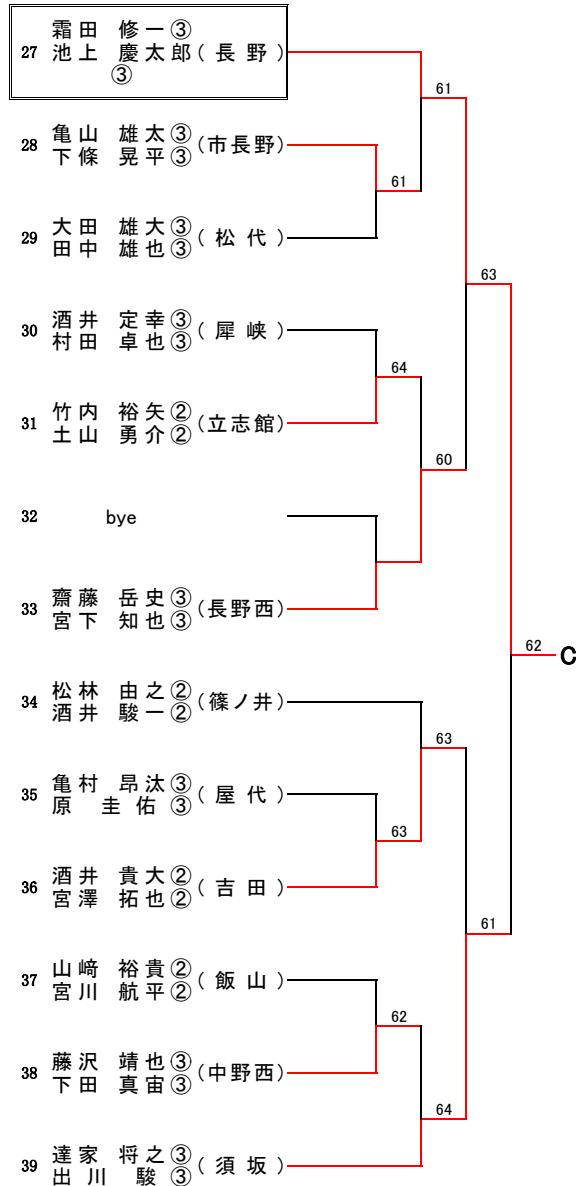

Dブロック (第4シード)

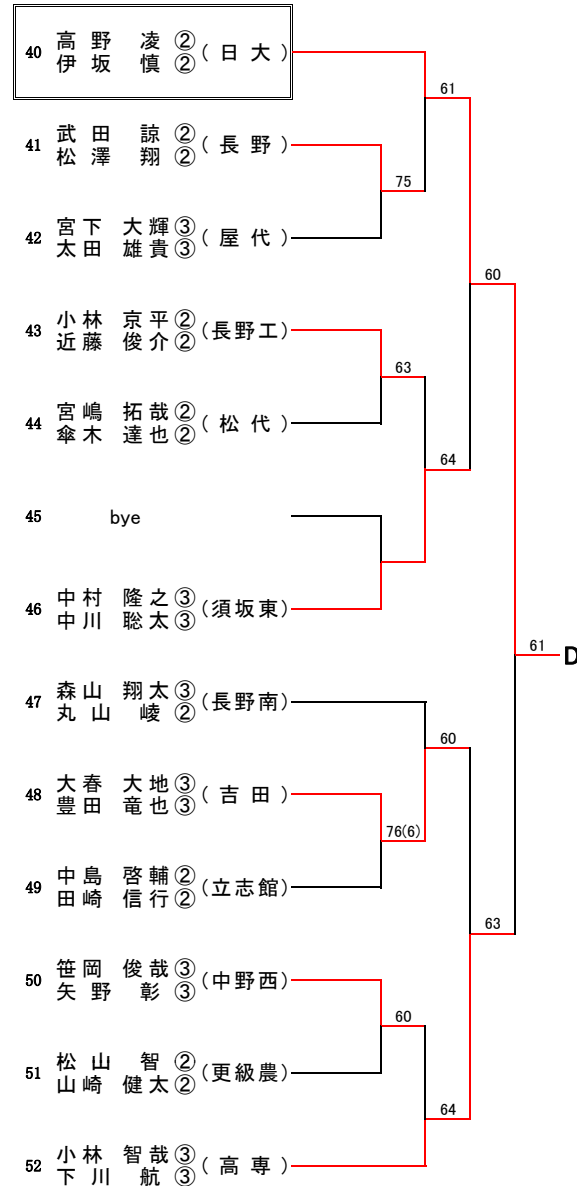

【男子ダブルス】 E~H

Eブロック (第3シード)

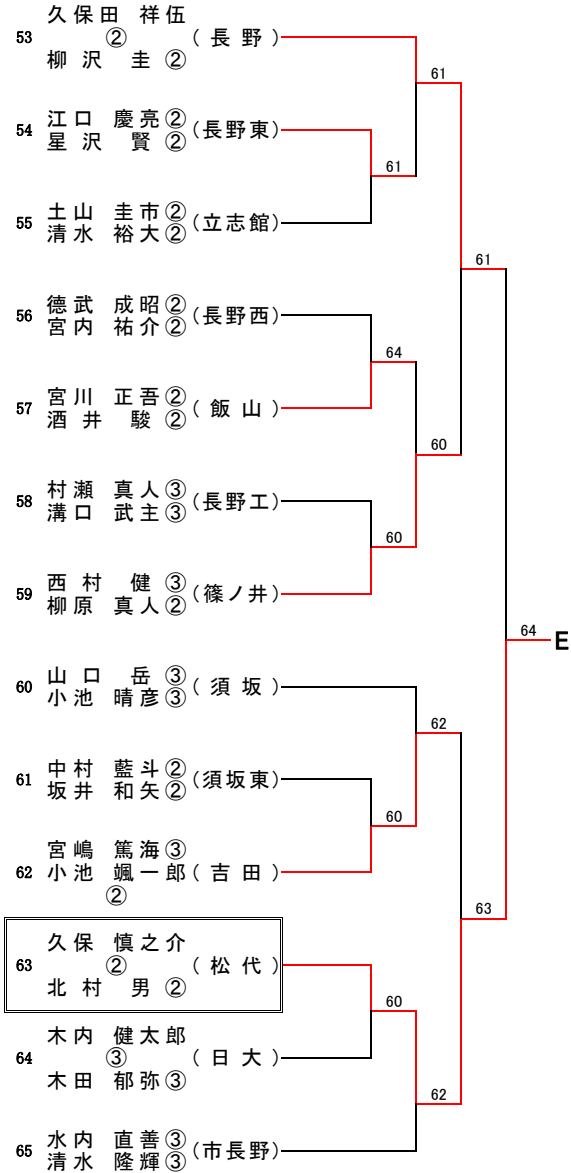

Fブロック (第6シード)

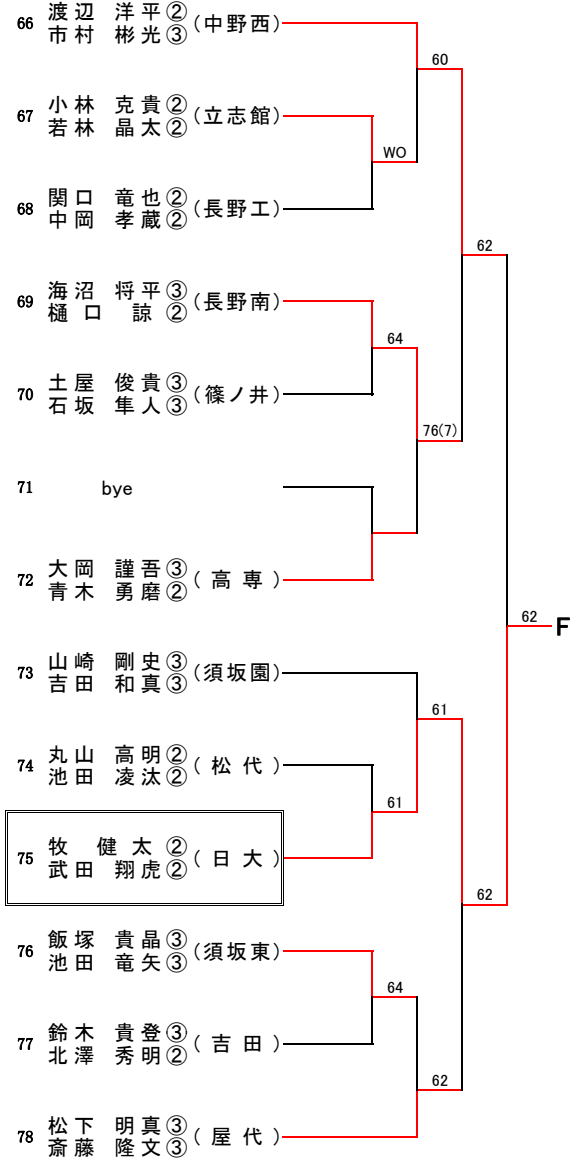

Gブロック (第7シード)

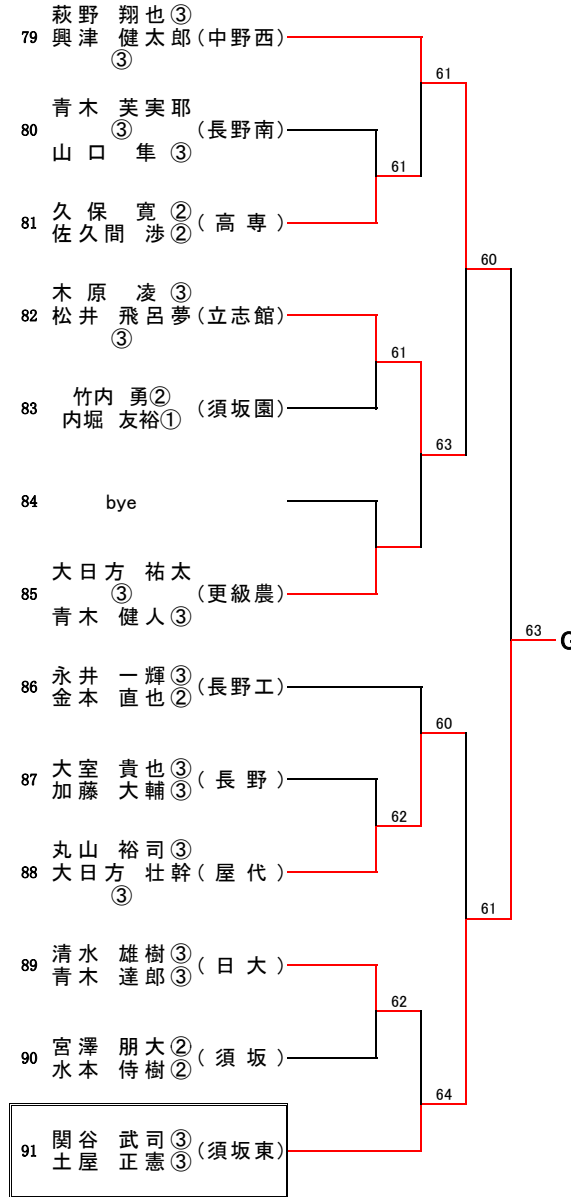

Hブロック (第2シード)

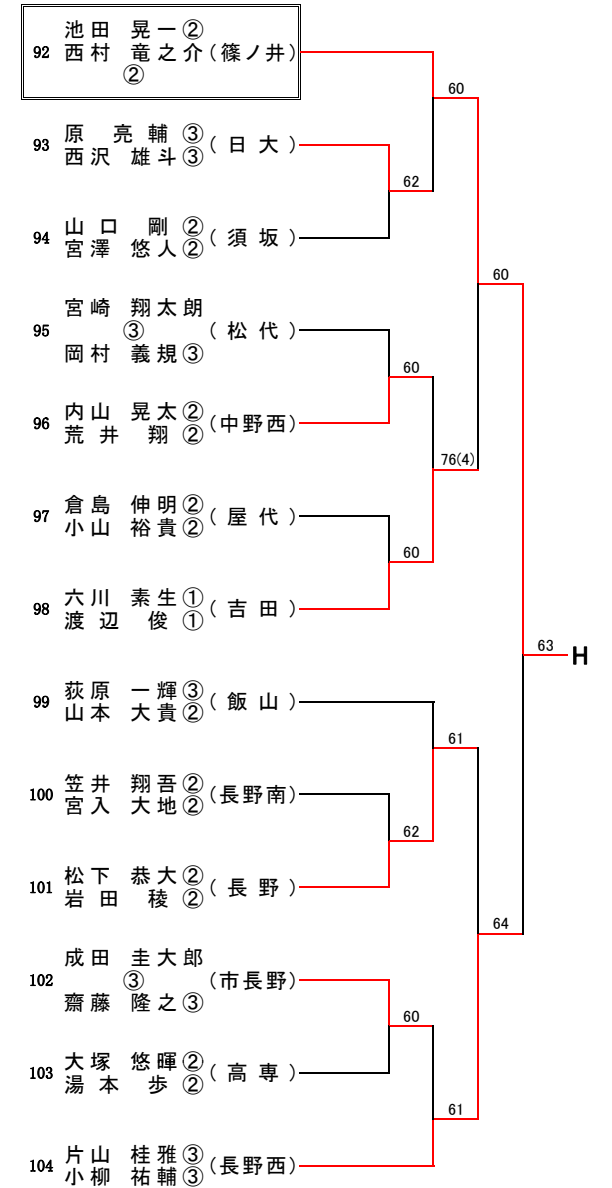

【女子ダブルス】 A~D

Aブロック (第1シード)

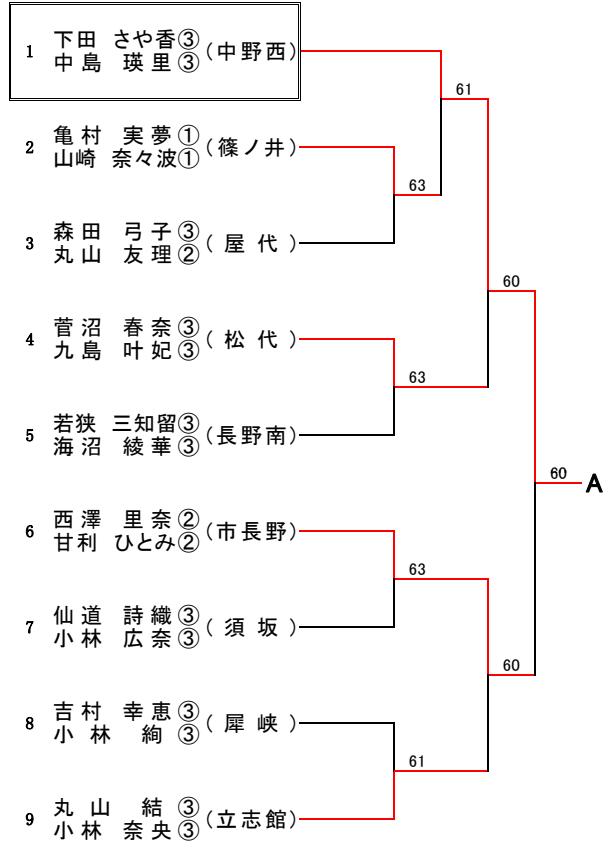

Bブロック (第8シード)

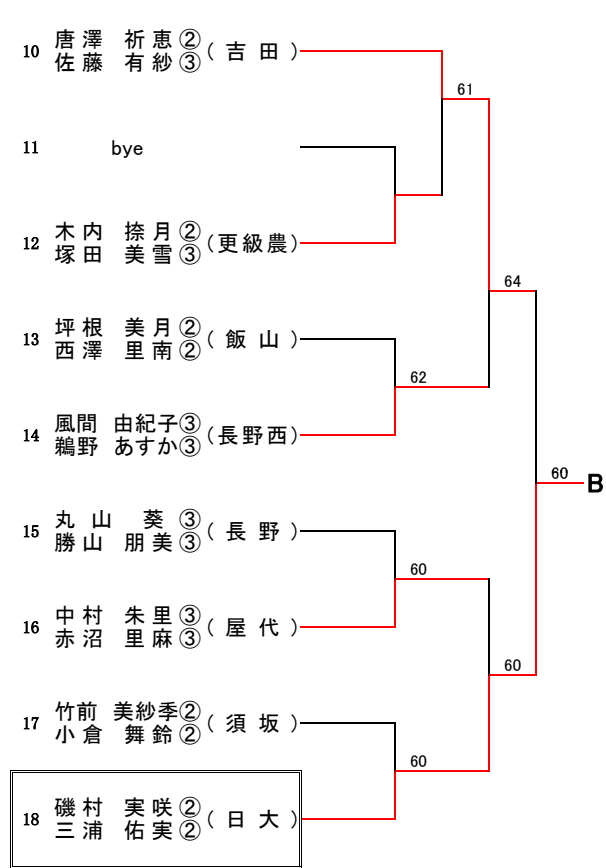

Cブロック (第5シード)

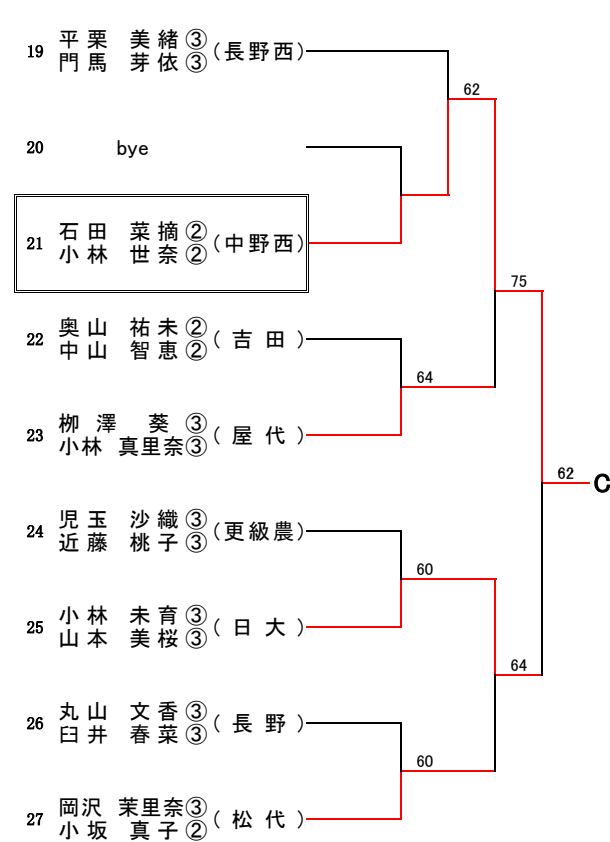

Dブロック (第4シード)

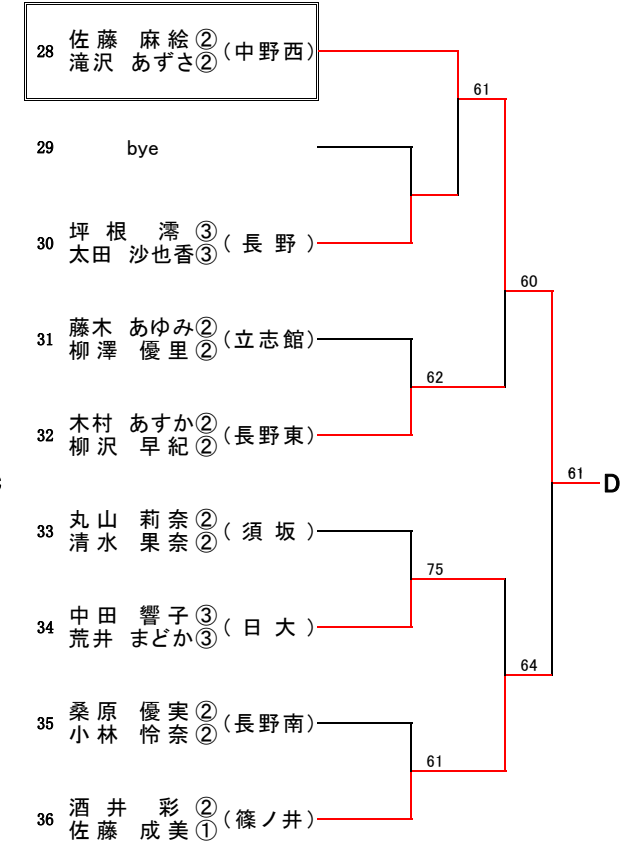

【女子ダブルス】 E~H

Eブロック (第3シード)

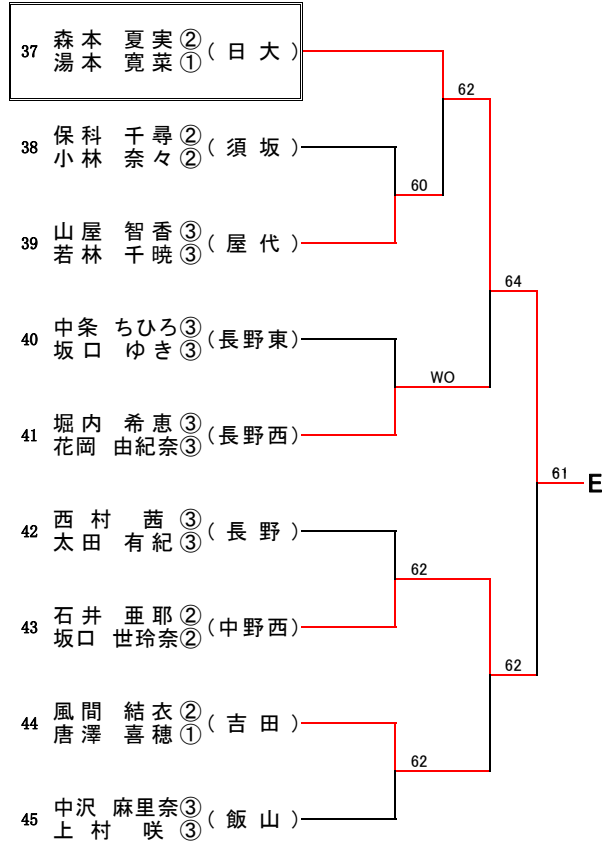

Fブロック (第6シード)

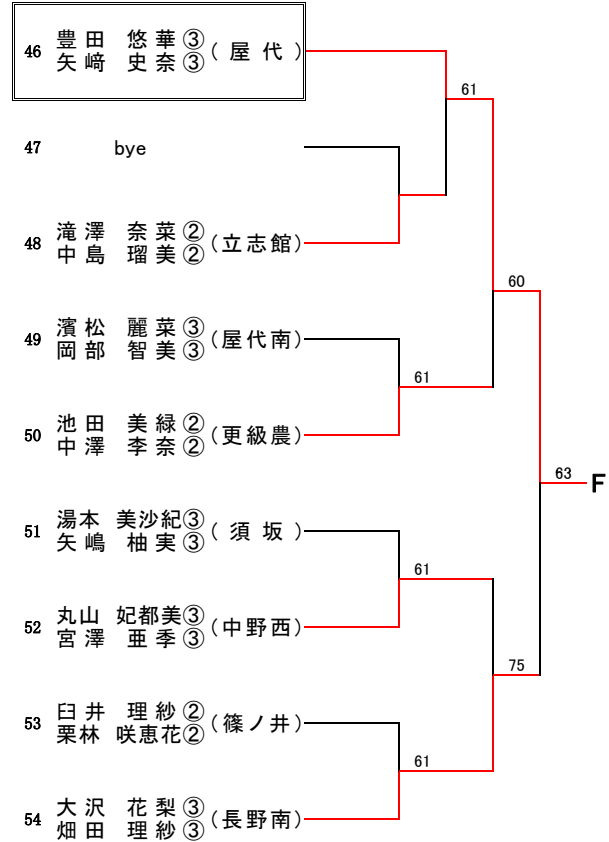

Gブロック (第7シード)

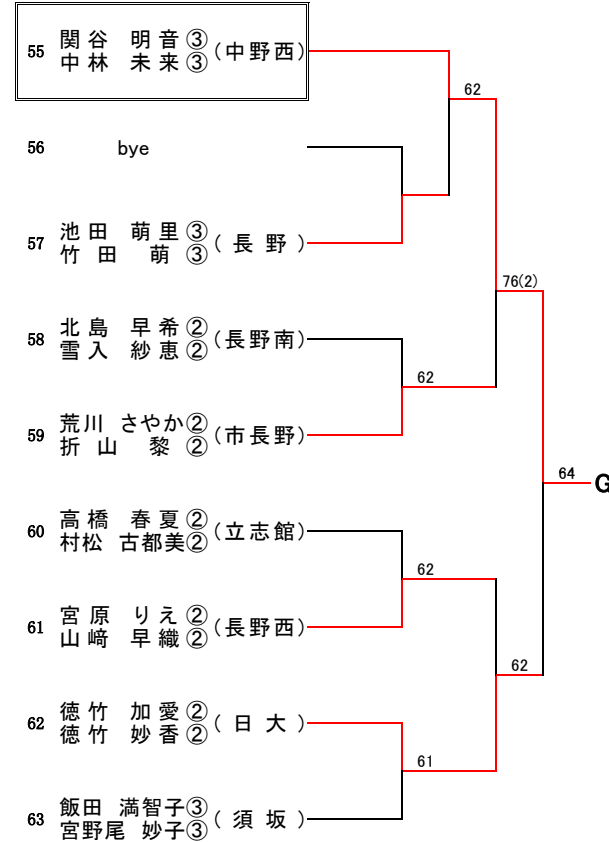

Hブロック (第2シード)

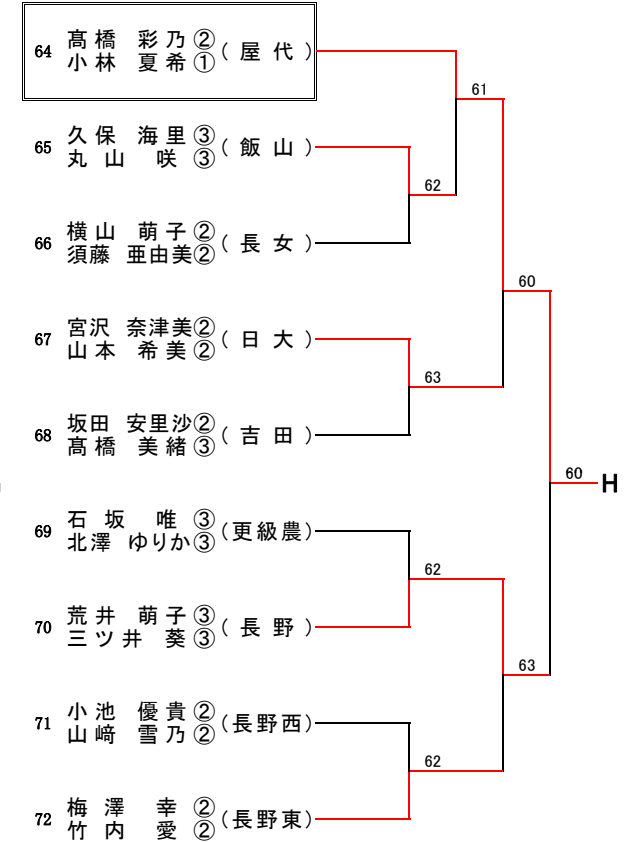

決勝トーナメント

【男子シングルス】

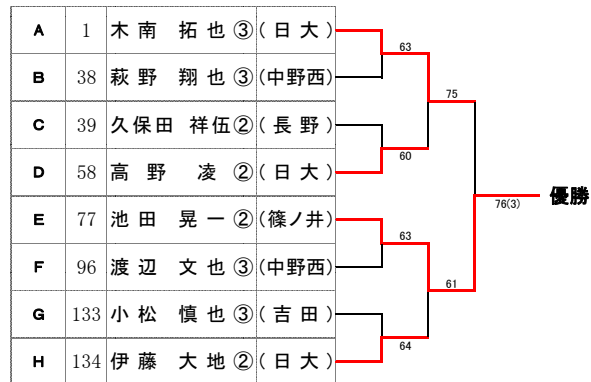

3位決定戦

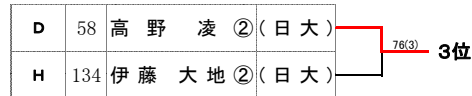

5~8位決定戦

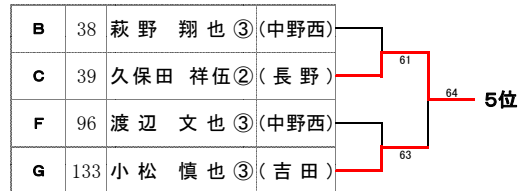

7位決定戦

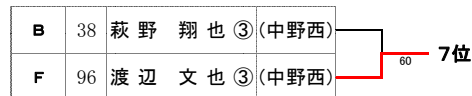

【女子シングルス】

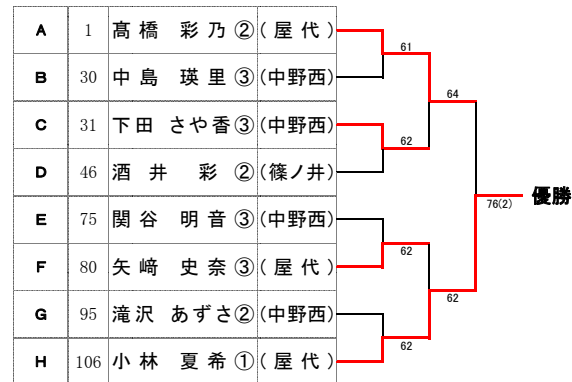

3位決定戦

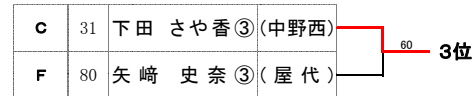

5~8位決定戦

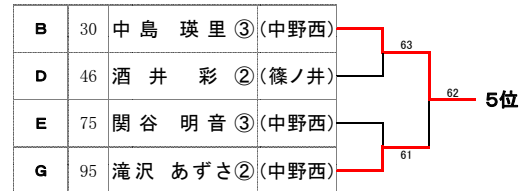

7位決定戦

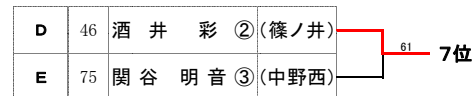

【男子ダブルス】

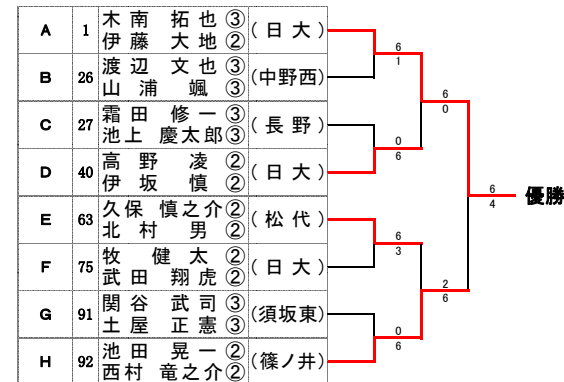

3位決定戦

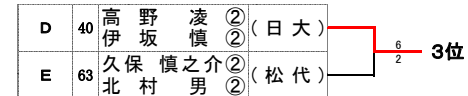

5~8位決定戦

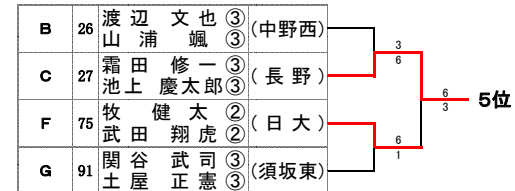

7位決定戦



【女子ダブルス】

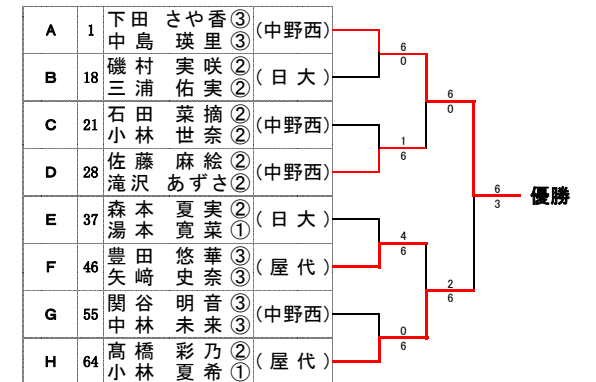

3位決定戦

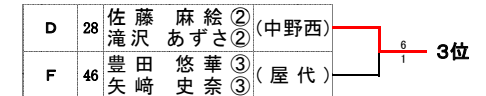

5~8位決定戦

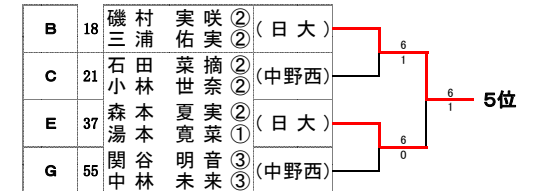

7位決定戦

